

GERDA[®]

PRODUCENT DRZWI KLASY PREMIUM



DRZWI DO DOMÓW

THERMO PRIME | THERMO PREMIUM | OPTIMA

EDYCJA 2/2023

SPIS TREŚCI

KROK PO KROKU DO NOWYCH DRZWI ZEWNĘTRZNYCH

tedee POWERED BY **GERDA**®

DRZWI DOSTĘPNE OD RĘKI

CO WARTO WIEDZIEĆ O DRZWIACH GERDA®

O CZYM PAMIĘTAĆ WYBIERAJĄC DRZWI GERDA®

GERDA® THERMO PRIME 75

GERDA® THERMO PREMIUM 75

GERDA® THERMO PREMIUM 60

GERDA® OPTIMA 60

GERDA® OPTIMA 50

DRZWI AIR GLASS

DRZWI QUADRO

DRZWI ELITE 3D

DRZWI TEMPO

DRZWI CLASSIC

GERDA® OPTIMA 60 DUO

DOŚWIETLA ALUMINIOWE

FEERIA BARW

ZESTAW OSPRZĘTU

WYPOSAŻENIE OPCJONALNE

WYMIARY DRZWI I OŚCIEŻNIC

3

4-5

8

9

12-13

14-15

16-17

20-21

22-23

26-31

32-53

54-55

56-75

76-85

86-87

88-89

90-91

92-93

94-99

100-105

tedee
powered by **GERDA**®

ZMIEN SWÓJ SMARTFON W INTELIGENTNY ZAMEK DO DRZWI



OTWIERAJ DRZWI SMARTFONEM

Otwieraj i zamykaj drzwi oraz sprawdzaj status zamka z dowolnego miejsca na świecie. Dzięki funkcji automatycznego otwierania nie musisz wyjmować smartfona z kieszeni czy torebki. Zamek sam wykryje Twoją obecność i wpuści Cię do domu. W analogiczny sposób możesz korzystać z funkcji samozamykania.

WYDAJNY AKUMULATOR

Inżynierowie Gerdy przy współpracy z Instytutem Badawczym z Korei Południowej opracowali dedykowany i bardzo wydajny akumulator o niewielkich rozmiarach. Bateria zapewnia mechanizmowi prąd na pół roku pracy. Gdy jednak zajdzie potrzeba ładowania, zamek sam Cię o tym poinformuje, baterię naładujesz w jedną noc.

GWARANCJA BEZPIECZEŃSTWA

Mechanizm napędzający zamek, to innowacyjna i opatentowana konstrukcja opracowana przez inżynierów Gerdy. Oprogramowanie stworzyli eksperci IoT z firmy tedee. Dzięki intuicyjnej aplikacji możesz monitorować kto i kiedy zamykał lub otwierał drzwi oraz przyznawać zdalnie wirtualne klucze.

ZESTAW

TEDEE LOCK + TEDEE BRIDGE + WKŁADKI W KLASIE 6

CENA

1 650 ZŁ



WKŁADKA W KLASIE 6, W ZESTAWIE

- ✓ ANTYWŁAMANIOWA WKŁADKA BĘBENKOWA. NOWA KONSTRUKCJA WKŁADKI Z ZABEZPIECZENIEM PRZED OTWARCIEM METODĄ „BUMPINGU”, SKUTECZNYMI ROZWIĄZANAMI CHRONIĄCYMI PRZED ROZWIERCENIEM.



ZAMONTUJ ZAMEK TEDEE

- ✓ WSUŃ ZAMEK NA WKŁADKĘ GERDA, DOPASUJ POZYCJĘ ZAMKA I ZAMOCUJ JEDNYM WKRĘTEM. TA CZYNNOŚĆ NIE ZAJMIE WIĘCEJ NIŻ 2 MINUTY. SPRAWDŹ CZY PO PRZEKRĘCENIU GAŁKI WYSUWAJĄ SIĘ RYGLE.



ZAINSTALUJ APLIKACJĘ NA SMARTFONIE

- ✓ POBIERZ APLIKACJĘ TEDEE Z APPLE STORE LUB GOOGLE PLAY. ZAREJESTRUJ SIĘ I WŁĄCZ BLUETOOTH, USŁUGĘ LOKALIZACJI I DOSTĘP DO INTERNETU. DODAJ ZAMEK I WPROWADŹ KOD AKTYWACYJNY.



PODŁĄCZ BRIDGE

- ✓ ZNAJDŹ WOLNE GNIAZDKO ZASILANIA, KTÓRE ZNAJDUJE SIĘ NAJBLIŻEJ ZAMKA TEDEE I PODŁĄCZ DO NIEGO BRIDGE. POZWOLI CI TO NA PEŁNĄ KONTROLĘ ZAMKA PRZEZ INTERNET, BEZ ZNACZENIA GDZIE SIĘ ZNAJDUJESZ.

OPTIMA 60

OPTIMA 60



MILANO 8 NS1

MODEL DRZWI	OPTIMA 60
ROZMIAR	90E
KOLOR	ANTRACYT (FKG), ŻŁOTY DĄB (FDE)
OŚCIEŻNICA	PERFOTHERM 60
SZYBA	MATOWA
PRÓG	ALUMINIOWY
OSPRZĘT	SZYLDY BLOK KLAMKA - KLAMKA (ANODA SREBRNA) WKŁADKI W KLASIE 5 SYSTEM JEDNEGO KLUCZA

HANOVER NS6

MODEL DRZWI	OPTIMA 60
ROZMIAR	90E
KOLOR	ANTRACYT (FKG), ŻŁOTY DĄB (FDE)
OŚCIEŻNICA	PERFOTHERM 60
SZYBA	MATOWA
PRÓG	ALUMINIOWY
OSPRZĘT	SZYLDY BLOK KLAMKA - KLAMKA (ANODA SREBRNA) WKŁADKI W KLASIE 5 SYSTEM JEDNEGO KLUCZA

TOKIO 2A TMMA

MODEL DRZWI	OPTIMA 60
ROZMIARY	80 90E
KOLOR	ANTRACYT (FKG), ŻŁOTY DĄB (FDE)
OŚCIEŻNICA	PERFOTHERM 60
PRÓG	ALUMINIOWY
OSPRZĘT	SZYLDY BLOK KLAMKA - KLAMKA (ANODA SREBRNA) WKŁADKI W KLASIE 5 SYSTEM JEDNEGO KLUCZA

PŁASKIE W00

MODEL DRZWI	OPTIMA 60
ROZMIARY	80 90E
KOLOR	ANTRACYT (FKG), ŻŁOTY DĄB (FDE)
OŚCIEŻNICA	PERFOTHERM 60
PRÓG	ALUMINIOWY
OSPRZĘT	SZYLDY BLOK KLAMKA - KLAMKA (ANODA SREBRNA) WKŁADKI W KLASIE 5 SYSTEM JEDNEGO KLUCZA

DRZWI W ZŁOŻENIU (SKRZYDŁO + OŚCIEŻNICA + PRÓG)

DRZWI DOSTĘPNE OD RĘKI TYLKO W PODANEJ KONFIGURACJI.
DRZWI DOSTARCZANE Z MAGAZYNU W NAJBLIŻSZYM MOŻLIWYM TERMINIE.



DRZWI

Nasze rozwiązania ościeżnic i skrzydeł drzwiowych doskonale sprawdzają się nawet w najbardziej wymagających obiektach. Oferowane przez nas drzwi panelowe i metalowe mogą poszczycić się ponadprzeciętną trwałością, funkcjonalnością (np.: możliwością łatwego demontażu i wymiany panela drzwiowego) oraz swobodą aranżacji.



ZAMKI I OKUCIA

Bezpieczeństwo przede wszystkim. Wysoką odporność na włamania uzyskujemy dzięki wewnętrznym odlewom lub płytkom stalowym poddawanych obróbce cieplnej. Hartowana osłona wkładki bębnekowej zabezpiecza ją przed wyrwaniem i uniemożliwia jej przewiercenie.

System klucza generalnego, czyli MASTER KEY to rozwiązanie dedykowane obiektom użytkowym. Przy pomocy jednego klucza można otworzyć określoną liczbę zamknięć. Dzięki temu komunikacja wewnątrz obiektu jest prosta i szybka, a zarządzanie dostęпами do stref i pomieszczeń niezwykle komfortowe.



BRAMY

Wszystkie oferowane przez nas bramy garażowe są zgodne z europejskimi standardami. Bramy GERDA są wyposażone w kompletny system zabezpieczeń, bez jakichkolwiek dopłat.

Seria bram Trend to ekonomiczne, ale trwałe i funkcjonalne rozwiązanie, świetnie sprawdzające się w obiektach deweloperskich.

Bramy z linii Prestige i Prestige Plus gwarantują bardzo dobrą izolację termiczną, między innymi dzięki zastosowaniu ciepłych paneli o grubości 45 mm. Będą doskonałe dla budynków o wysokich wymogach energooszczędności.



STOLARKA ALUMINIOWA

GERDA to również stolarka aluminiowa. Realizujemy ścianki działowe, drzwi, okna, witryny oraz przestrzenne zabudowy wewnętrzne i zewnętrzne, także w wersji przeciwpożarowej i dymoszczelnej oraz o podwyższonej odporności na włamanie.

IZOLACJA TERMICZNA

Współczynnik przenikania ciepła (U_p) wskazuje ile energii cieplnej przeniknie przez drzwi (włącznie z ościeżnicą). Na podstawie tego współczynnika możemy określić straty ciepłe osobno dla danej przegrody. Ubytek choćby małej ilości, przekłada się na wyższy rachunek za ogrzewanie. Wartość tego współczynnika zależy od rodzaju i grubości materiału, z którego wykonane są drzwi. Drzwi zewnętrzne firmy Gerda spełniają aktualne normy dzięki zastosowaniu nowoczesnych technologii oraz stalowo-drewnianych i aluminiowych ościeżnic.

Drzwi Gerda, w zależności od zastosowanych komponentów mogą osiągać różne poziomy współczynnika izolacyjności:

- drzwi izolacyjne
- drzwi energooszczędne
- drzwi pasywne

Podstawowe drzwi w ofercie tzw. drzwi izolacyjnych charakteryzują się współczynnikiem poniżej 1,3 W/m²K. Zastosowana została tutaj ościeżnica stalowa PERFOTHERM® z perforacją termiczną, uszczelką i progim. Drzwi energooszczędne Optima 60 i Thermo Premium 60, posiadają współczynnik od 0,9 W/m²K w przypadku zastosowania

cieplej ościeżnicy aluminiowej ALUTHERM z wypełnieniem komory termicznej i uszczelką oraz 1,0 W/m²K przy zastosowaniu ościeżnicy DUOTHERM (cieplej ościeżnicy stalowo-drewnianej z perforacją termiczną i uszczelką).

Drzwi pasywne to drzwi, których celem jest przede wszystkim maksymalna oszczędność energii przy jednoczesnym podniesieniu komfortu mieszkania. Pozwalają gromadzić energię wewnątrz pomieszczenia, co prowadzi do bezpośredniej oszczędności. Drzwi Thermo Premium 75, charakteryzują się współczynnikiem przenikania od 0,79 W/m²K. Współczynnik przenikalności cieplnej dotyczy drzwi pełnych przy zastosowaniu ciepłej ościeżnicy aluminiowej ALUTHERM.

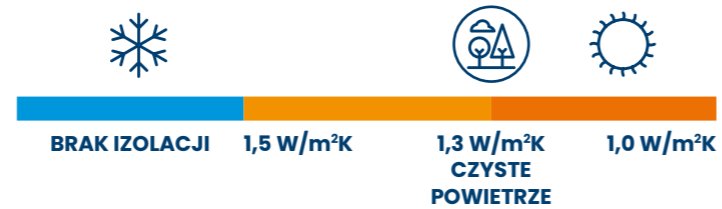

ODPORNOŚĆ NA WŁAMANIE

To parametr, który określa drzwi potocznie zwane antywłamaniowymi. Takie drzwi posiadają specjalną, solidną konstrukcję mającą m.in. na celu znaczne utrudnienie wycięcia w nich otworu, zapobiegając nieuprawnionemu wejściu. Drzwi GERDA standardowo wyposażone są w dwa solidne zamki z wielopunktowym systemem ryglowania. Istotnym elementem są bolce antywyważeniowe, których zadaniem jest niedopuszczenie do wyważenia skrzydła drzwi lub zdjęcia ich z zawiasów. Drzwi GERDA przechodzą badania odporności na włamanie i legitymują się klasami odporności na włamanie od RC2/RC3 do RC3. Zastosowanie drzwi w wyższej klasie, zwiększa poziom bezpieczeństwa osób i mienia w domu.



KLASY ANTYWŁAMANIOWOŚCI

KLASA RC2

- SZCZYPCE
- KLIN
- MŁOTEK

KLASA RC3

- STALOWY ŁOM
- KLIN
- MŁOTEK
- MECHANICZNA WIERTARKA

KLASA RC4

- CIĘŻKI MŁOTEK
- SIEKIERA
- PRZECINAK
- DŁUTO
- WIERTARKA

1



ZDECYDUJ O RODZAJU KONSTRUKCJI NAJLEPIJ DOSTOSOWANEJ DO TWOICH POTRZEB

2



WYBIERZ WZÓR DRZWI Z NASZEJ SZEROKIEJ KOLEKCJI PROJEKTÓW

3

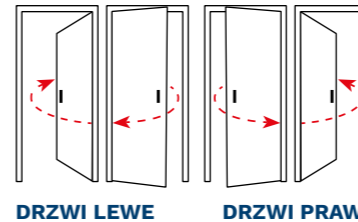

SPRAWDŹ DOSTĘPNE SZEROKOŚCI I ZDECYDUJ

4



CIESZ SIĘ MOŻLIWOŚCIĄ INDYWIDUALNEGO PROJEKTOWANIA WYBIERAJĄC WZÓR OKLEINY DRZWI I WZÓR APLIKACJI

5

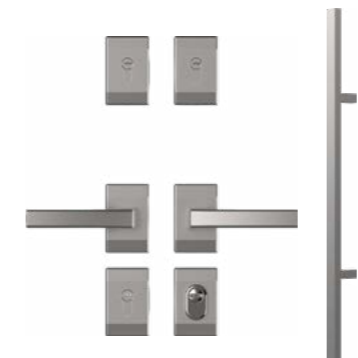

WYBIERZ OPCJONALNIE WYPOSAŻENIE DODATKOWE: DOŚWIELTA, KLAMKI, POCHWYTY, OŚCIEŻNICE

PRODUKT KLASY PREMIUM

PRODUKT KLASY PREMIUM



**MILANO 8
WINCHESTER**

**VILLACH
STALOWOSZARY**

**INNSBRUCK
JASNY ORZECH**

**REGEN 5
CIEMNY ANTRACYT**

**BAMBERG 3
DĄB TURNER**



OŚCIEŻNICA ALUTHERM 75
DRZWI PEŁNE / PRZESZKLONE

$U_d = 0,79 / 0,9 \text{ W/m}^2\text{K}$

OŚCIEŻNICA STAŁOWA
DRZWI PEŁNE / PRZESZKLONE

-

RC2

OŚCIEŻNICA ALUTHERM 75

od 4869 zł

Cena netto obejmuje skrzydło, próg, ościeżnicę, okucia z wkładkami w klasie 5 oraz zestaw montażowy



Regulowane zaczepy haków



Ościeżnica ALUTHERM 75

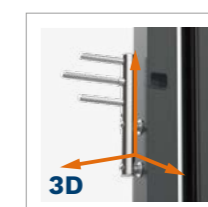

Zawiasy 3D z nasadkami w kolorze okuć



Regulowany zaczep zapadki



Skrzydło z przegrodą termiczną



Zamek listwowy: 5 punktowy hakowy lub 3 punktowy automatyczny

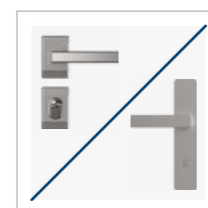

Klamki z szylcem długim lub dzielonym do wyboru



Szylc pierścieniowy dla drzwi z pochwytem*



Kompozytowy łącznik progu systemowego



Ościeżnica ALUTHERM 75

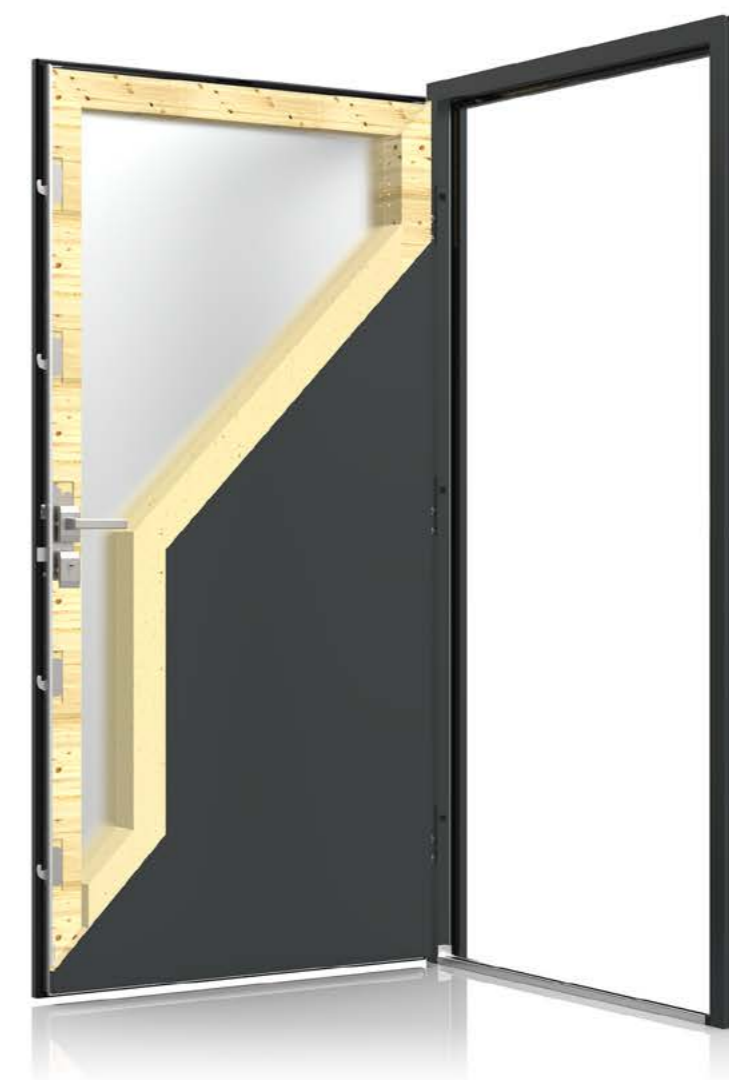

Przyłga dolna, uszczelka szczotkowa PRIME

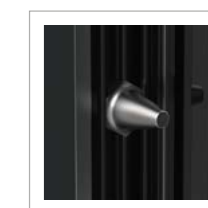

Bolce antywyważeniowe



Ciepły próg aluminiowy z podwaliną podprogową klinarytową, h=35 mm



Taśmy ciepłego montażu*



Zamek tedeo + bridge*

CHARAKTERYSTYKA

UD	IZOLACJA TERMICZNA WARTOŚCI U_d DLA DRZWI REFERENCYJNYCH OTWIERANYCH DO WEWNĄTRZ	OŚCIEŻNICA ALUTHERM 75 DRZWI PEŁNE 0,79 W/m²K DRZWI PRZESZKLONE 0,9 W/m²K
RC	KLASA ANTYWŁAMANIOWOŚCI	RC2
k mm	GRUBOŚĆ SKRZYDŁA	75 mm
G	ROZMIARY DRZWI	80, 90N, 90E, 100E*
G	LINIE WZORNICZE	4
K	KONSTRUKCJA SKRZYDŁA	RAMIAK Z DREWNA + PIANA PUR
T mm	NIESTANDARDOWY ROZMIAR DRZWI	WYSOKOŚĆ DRZWI DO 2400 mm

* DOPLATA



OŚCIEŻNICA ALUTHERM 75*
DRZWI PEŁNE / PRZESZKLONE

$U_d = 0,79 / 1,1 \text{ W/m}^2\text{K}$

OŚCIEŻNICA DUOTHERM 75
DRZWI PEŁNE / PRZESZKLONE

$U_d = 0,87 / 1,3 \text{ W/m}^2\text{K}$

RC2 / RC3**

OŚCIEŻNICA DUOTHERM 75

od 3269 zł

Cena netto obejmuje skrzydło, próg, ościeżnicę, okucia z wkładkami w klasie 5 oraz zestaw montażowy



Rygiel pionowy*



Ościeżnica DUOTHERM 75



Zawiasy 3D z nasadkami w kolorze okuć

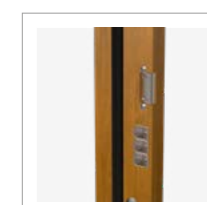

Regulowany zaczep zapadki

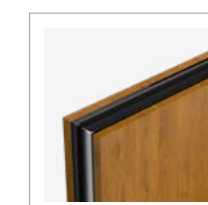

Skrzydło z przegrodą termiczną

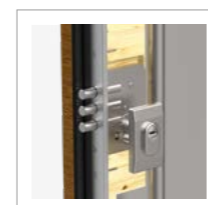

Zamek dodatkowy

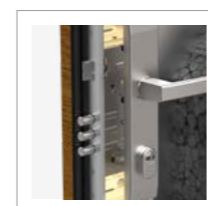

Zamek główny



Wkładki w klasie 5 w systemie jednego klucza (5 kluczy + budowlane)

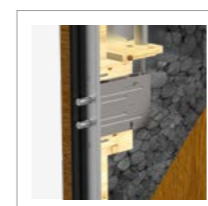

Zamek pomocniczy

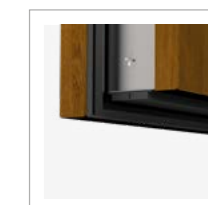

Przyłga dolna, uszczelka szczotkowa

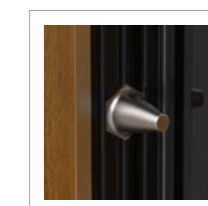

Bolce antywyważeniowe



Ciepły próg aluminiowy z podwaliną podprogową klinarytową, h=35 mm



Taśmy ciepłego montażu*



Zamek tedeo + bridge*

CHARAKTERYSTYKA

UD	IZOLACJA TERMICZNA WARTOŚCI U_d DLA DRZWI REFERENCYJNYCH OTWIERANYCH DO WEWNĄTRZ	OŚCIEŻNICA ALUTHERM 75* DRZWI PEŁNE 0,79 W/m²K DRZWI PRZESZKLONE 1,1 W/m²K	OŚCIEŻNICA DUOTHERM 75 DRZWI PEŁNE 0,87 W/m²K DRZWI PRZESZKLONE 1,3 W/m²K
RC	KLASA ANTYWŁAMANIOWOŚCI	RC2 / RC3**	
mm	GRUBOŚĆ SKRZYDŁA	75 mm	
G	ROZMIARY DRZWI	80, 90N, 90E, 100E*	
G	LINIE WZORNICZE	4	
mm	KONSTRUKCJA SKRZYDŁA	RAMIAK Z DREWNA + EKSPANDOWANY POLISTYREN GRAFITOWY	

* DOPEŁATA

** TYLKO DRZWI PEŁNE, DOPEŁATA



OŚCIEŻNICA ALUTHERM 60*
DRZWI PEŁNE / PRZESZKLONE

$U_D = 0,86 / 1,2 \text{ W/m}^2\text{K}$

OŚCIEŻNICA DUOTHERM 60
DRZWI PEŁNE / PRZESZKLONE

$U_D = 0,94 / 1,3 \text{ W/m}^2\text{K}$

RC2 / RC3**

OŚCIEŻNICA DUOTHERM 60

od 2769 zł

Cena netto obejmuje skrzydło, próg, ościeżnicę, okucia z wkładkami w klasie 5 oraz zestaw montażowy



Rygiel pionowy*



Ościeżnica DUOTHERM 60

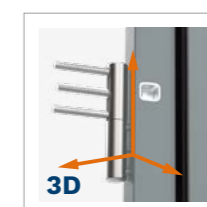

Zawiasy 3D z nasadkami, regulacja w 3 płaszczyznach



Regulowany zamek zapadki

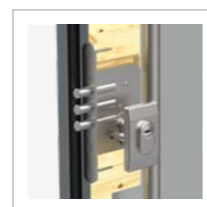

Zamek dodatkowy

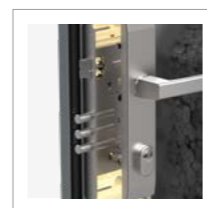

Zamek główny



Wkładki w klasie 5 w systemie jednego klucza (5 kluczy + budowlane)



Zamek pomocniczy*

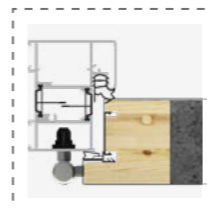

Ościeżnica ALUTHERM 60*



Ościeżnica DUOTHERM 60



4 przylgi skrzydła



Przyłga dolna, uszczelka szczotkowa

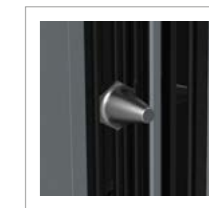

Bolce antyważeniowe



Ciepły próg aluminiowy z podwaliną podprogową klinarytową, h=35 mm



Taśmy ciepłego montażu*



Zamek tęde + bridge*

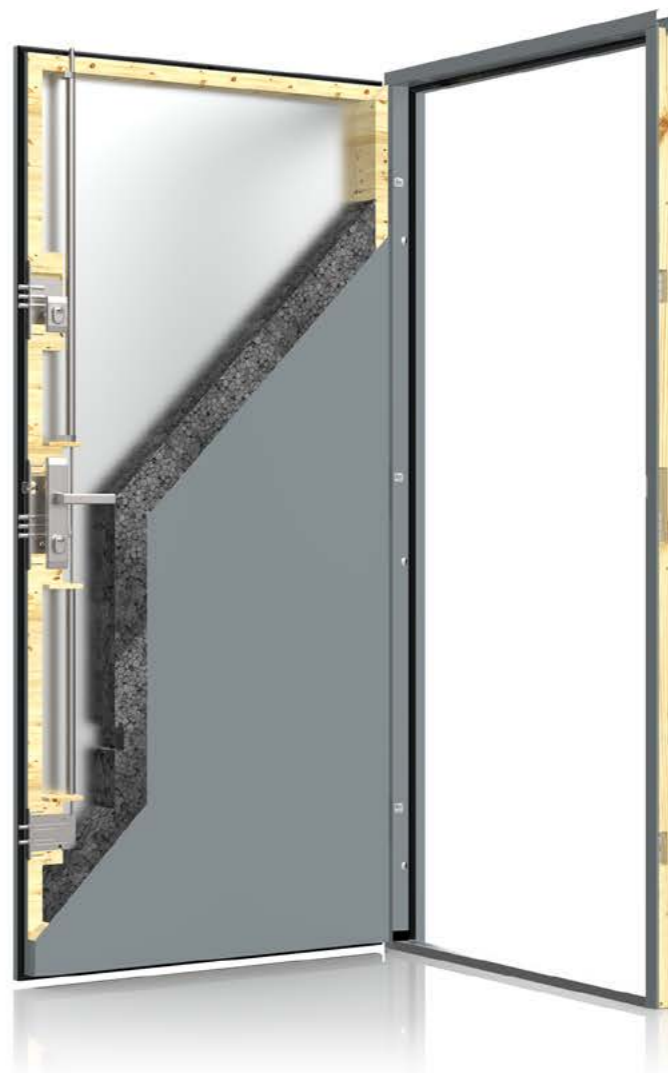

CHARAKTERYSTYKA

UD	IZOLACJA TERMICZNA WARTOŚCI U_D DLA DRZWI REFERENCYJNYCH OTWIERANYCH DO WEWNĄTRZ	OŚCIEŻNICA ALUTHERM 60* DRZWI PEŁNE 0,86 W/m²K DRZWI PRZESZKLONE 1,2 W/m²K	OŚCIEŻNICA DUOTHERM 60 DRZWI PEŁNE 0,94 W/m²K DRZWI PRZESZKLONE 1,3 W/m²K
RC	KLASA ANTYWŁAMANIOWOŚCI	RC2 / RC3**	
K	GRUBOŚĆ SKRZYDŁA	60 mm	
G	ROZMIARY DRZWI	80, 90N, 90E, 100E*	
G	LINIE WZORNICZE	4	
K	KONSTRUKCJA SKRZYDŁA	RAMIAK Z DREWNA + EKSPANDOWANY POLISTYREN GRAFITOWY	

* DOPEŁATA

** TYLKO DRZWI PEŁNE, DOPEŁATA

THERMO PRIME THERMO PREMIUM

THERMO PRIME THERMO PREMIUM

AIR GLASS



AGB LINZ 1 S. 26 AGC LINZ 2 S. 26 AGD LINZ 3 S. 26 AGDB LINZ 3 B S. 26 AGE GRAZ 1 S. 28 AGF GRAZ 2 S. 28 AGF GRAZ 2 S. 28

AIR GLASS



AGF GRAZ 2 S. 28 AGG GRAZ 3 S. 28 AGGB GRAZ 3 B S. 29 AGA SALZBURG S. 30 AGA SALZBURG S. 30 AGH VILLACH S. 30 AGHB VILLACH B S. 30

QUADRO

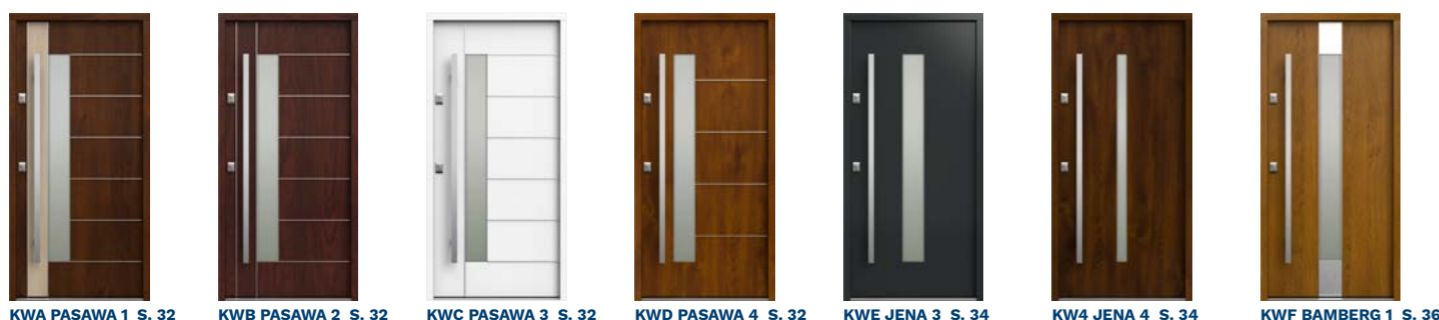

KWA PASAWA 1 S. 32 KWB PASAWA 2 S. 32 KWC PASAWA 3 S. 32 KWD PASAWA 4 S. 32 KWE JENA 3 S. 34 KW4 JENA 4 S. 34 KWF BAMBERG 1 S. 36

QUADRO



KWG BAMBERG 2 S. 36 KWH BAMBERG 3 S. 36 KWI BAMBERG 4 S. 36 KWJ ULM 1 S. 38 KWK ULM 2 S. 38 KWL TREWIR 1 S. 40 KWM TREWIR 2 S. 40

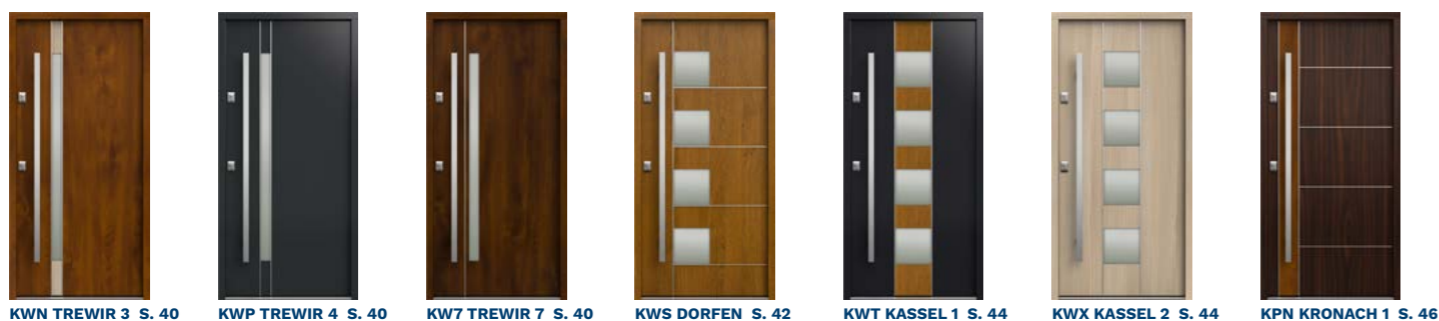

KWN TREWIR 3 S. 40 KWP TREWIR 4 S. 40 KW7 TREWIR 7 S. 40 KWS DORFEN S. 42 KWT KASSEL 1 S. 44 KWX KASSEL 2 S. 44 KPN KRONACH 1 S. 46



KPP KRONACH 2 S. 46 KPPB KRONACH 2 B S. 46 KPT KRONACH 3 S. 46 KPZ KRONACH 4 S. 46 KPJ REGEN 1 S. 48 KPJ REGEN 1 S. 48 KPK REGEN 2 S. 48



KPL REGEN 3 S. 48 KPS REGEN 4 S. 48 KPM REGEN 5 S. 48 KPR REGEN 6 S. 48 KPRB REGEN 6 B S. 48 KPE DREZNO 1 S. 50 KPF DREZNO 2 S. 50



KPH DREZNO 4 S. 50 KPH DREZNO 4 S. 50 KPA ERFURT 1 S. 52 KPAB ERFURT 1 B S. 52 KPA ERFURT 1 S. 52 KPB ERFURT 2 S. 52 KPC ERFURT 3 S. 52

ELITE 3D



ELA BRIG S. 54 ELB OLTEN S. 54 ELC VISP S. 54 ELD TRIN S. 54 ELE BERNO S. 54

TEMPO



NS1 MILANO 8 S. 56 NS2 MILANO 9 S. 56

TEMPO



NS3 MILANO 10 S. 56 NS4 MILANO 11 S. 56 NS9B MILANO 12 B S. 56 NS5B HANOVER 5 B S. 58 NS6 HANOVER 6 S. 58 NS7 INNSBRUCK S. 58 W00 PŁASKIE S. 60



OŚCIEŻNICA ALUTHERM 60*
DRZWI PEŁNE / PRZESZKLONE

$U_D = 1,0 / 1,3 \text{ W/m}^2\text{K}$

OŚCIEŻNICA PERFOTHERM 60
DRZWI PEŁNE / PRZESZKLONE

$U_D = 1,1 / 1,3 \text{ W/m}^2\text{K}$

RC2 / RC3**

OŚCIEŻNICA PERFOTHERM 60

od 2369 zł

Cena netto obejmuje skrzydło, próg, ościeżnicę, okucia z wkładkami w klasie 5 oraz zestaw montażowy



Rygiel pionowy*



Ościeżnica
PERFOTHERM 60



Zawiasy 2D z nasadkami
w kolorze okuć

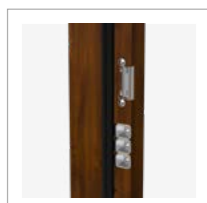

Regulowany
zaczepek zapadki

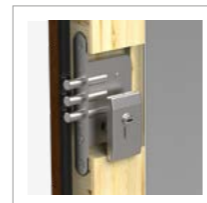

Zamek dodatkowy

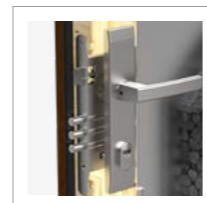

Zamek główny



Wkładki w klasie 5
w systemie jednego klucza
(5 kluczy + budowlane)



Zamek pomocniczy*



Ościeżnica
ALUTHERM 60*

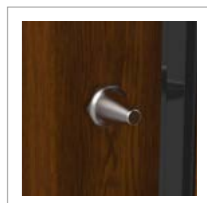

Bolce
antywłamaniowe



Podwalina podprogowa
klinarytowa, h=35 mm
PERFOTHERM 60 opcja*
ALUTHERM 60 standard



Taśmy ciepłego
montażu*



Ościeżnica
ALUTHERM 60*



Ościeżnica
PERFOTHERM 60



3 przylgi skrzydła



Zamek tedeo
+ bridge*

CHARAKTERYSTYKA

UD	IZOLACJA TERMICZNA WARTOŚCI U_D DLA DRZWI REFERENCYJNYCH OTWIERANYCH DO WEWNĄTRZ	OŚCIEŻNICA ALUTHERM 60* DRZWI PEŁNE 1,0 W/m ² K DRZWI PRZESZKLONE 1,3 W/m ² K	OŚCIEŻNICA PERFOTHERM 60 DRZWI PEŁNE 1,1 W/m ² K DRZWI PRZESZKLONE 1,3 W/m ² K
RC	KLASA ANTYWŁAMANIOWOŚCI	RC2 / RC3**	
mm	GRUBOŚĆ SKRZYDŁA	60 mm	
G	ROZMIARY DRZWI	80N, 80, 90N, 90E, 100E*	
G	LINIE WZORNICZE	2	
mm	KONSTRUKCJA SKRZYDŁA	RAMIAK Z DREWNA + EKSPANDOWANY POLISTYREN GRAFITOWY	



OŚCIEŻNICA ALUMINIOWA
DRZWI PEŁNE / PRZESZKLONE



OŚCIEŻNICA PERFOTHERM 50*
DRZWI PEŁNE

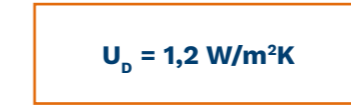

$U_D = 1,2 \text{ W/m}^2\text{K}$



RC2

OŚCIEŻNICA STAŁOWA FB / FN

od 1999 zł

Cena netto obejmuje skrzydło, próg, ościeżnicę, okucia z wkładkami w klasie 5 oraz zestaw montażowy
Możliwość użycia progu drewnianego



Ościeżnica
stalowa FB

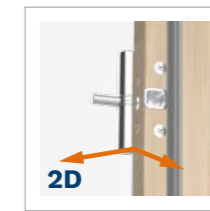

Zawiasy 2D
z nasadkami
w kolorze okuć



Regulowany
zaczep zapadki

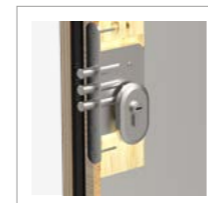

Zamek dodatkowy

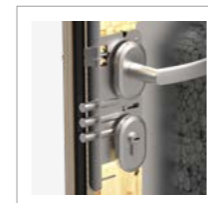

Zamek główny

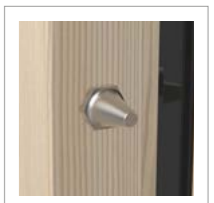

Bolce
antywyważeniowe



Podwalina podprogowa
klinarytowa, h=35 mm
PERFOTHERM 50 opcja*



Zamek tedeo
+ bridge*

CHARAKTERYSTYKA

UD	IZOLACJA TERMICZNA WARTOŚCI U_D DLA DRZWI REFERENCYJNYCH OTWIERANYCH DO WEWNĄTRZ	OŚCIEŻNICA PERFOTHERM 50* DRZWI PEŁNE 1,2 W/m²K
RC	KLASA ANTYWŁAMANIOWOŚCI	RC2
k mm	GRUBOŚĆ SKRZYDŁA	50 mm
G	ROZMIARY DRZWI	80N, 80, 90N, 90E, 100E*
G	LINIE WZORNICZE	2
K	KONSTRUKCJA SKRZYDŁA	KŁOCKI DREWNIANE + RAMIAK + EKSPANDOWANY POLISTYREN GRAFITOWY



Wkładki w klasie 5
w systemie jednego klucza
(5 kluczy + budowlane)



Ościeżnica
PERFOTHERM 50*



Ościeżnica
stalowa FB



Ościeżnica
stalowa FN



3 przylgi skrzydła

* DOPLATA

OPTIMA 60
OPTIMA 50

OPTIMA 60
OPTIMA 50

TEMPO

CLASSIC



NS1 MILANO 8 S. 56 NS2 MILANO 9 S. 56 NS3 MILANO 10 S. 57 NS4 MILANO 11 S. 57 NS9 MILANO 12 S. 57 NS9B MILANO 12 B S. 57 NS5 HANOVER 5 S. 58



NT1 TURYN 1 S. 64 NT2 TURYN 2 S. 65 SOJ BERGAMO 2 S. 66 SJ9 NICEA 9 S. 66 SBE BERLIN 4 S. 67 ST4 UPPSALA 1 S. 68 ST4A UPPSALA 1A S. 68



WBA ASPEN 1 S. 73 TN7 ASPEN 2 S. 73 TN7B ASPEN 2B S. 73 SR3 TROMSO S. 74 SR4 TROMSO 1 S. 74 SR5 TROMSO 2 S. 75 SR5 TROMSO 2 S. 75



NS5B HANOVER 5 B S. 58 NS6 HANOVER 6 S. 58 NS7 INNSBRUCK S. 59 W00 PŁASKIE S. 60 W00 PŁASKIE S. 60 SNU MILANO 4 S. 62 SNUA MILANO 4 A S. 62



SNUB MILANO 4 B S. 62 TML TOKIO 1 S. 70 TMLA TOKIO 1A S. 70 TMM TOKIO 2 S. 71 TMM TOKIO 2A S. 71 ST8 RYGA S. 72 ST9 LUND S. 72



W76 MODENA S. 76 W77 MODENA 2 S. 76 W78 MODENA 3 S. 77 WDR RAVENA S. 77 WDR RAVENA S. 77 WJ1 NICEA 5 S. 78 W23 OLYMPIA S. 79



W13 LONDYN S. 83 W5L LONDYN 1 S. 83 W54 BARCELONA S. 84 W53 BARCELONA 1 S. 84 G76 GENEWA 1 S. 85 G75 GENEWA 2 S. 85 D75 GENEWA 3 S. 85



W91 WERONA S. 80 W94 WERONA 1 S. 80 W93 WERONA 3 S. 81 W6A WERONA 4 S. 81 WQA WERONA 5 S. 81 W24 LIZBONA S. 82 W9N WENECJA S. 82

OPTIMA 60 DUO



SOJ BERGAMO 2 + NMBA S. 86 NS5 HANOVER 5 + DW9 S. 86 ST8 RYGA + P00 S. 86 TMM TOKIO 2 A + P00 S. 86 NS9 MILANO 12 + DW8 S. 86



SNUA MILANO 4 A + PD5A S. 86 NT2B TURYN 2 B + DT8B S. 86 ST4A UPPSALA 1 A + NMAA S. 86 NS6 HANOVER 6 + DW8 S. 86



AGB LINZ 1



AGC LINZ 2

SZEROKOŚĆ DRZWI	80	90N	90E	100E*
WYSOKOŚĆ DRZWI (DUOTHERM / ALUTHERM)	2076 / 2087 mm			

MODEL	THERMO PREMIUM 60	THERMO PREMIUM 75	THERMO PRIME 75
AGB LINZ 1 / AGBB LINZ 1 B	5 068 Zł	5 568 Zł	7 168 Zł
AGC LINZ 2 / AGCB LINZ 2 B	5 068 Zł	5 568 Zł	7 168 Zł
AGD LINZ 3 / AGDB LINZ 3 B	5 250 Zł	5 750 Zł	7 350 Zł

WYPOSAŻENIE STANDARDOWE RC2**

- | | |
|---|---|
| <ul style="list-style-type: none"> • SKRZYDŁO PRZESZKLONE SPEŁNIAJĄCE WARUNKI PROGRAMU CZYSTE POWIETRZE • 4 PRZYLGI SKRZYDŁA • THERMO PRIME – OŚCIEŻNICA ALUTHERM • THERMO PREMIUM – OŚCIEŻNICA DUOTHERM • ZAWIASY REGULOWANE 3D Z OŚŁONKAMI W KOLORZE OKUĆ • INSERTY QUADRO • WZÓR JEDNOSTRONNY | <ul style="list-style-type: none"> • CIEPŁY PRÓG Z PODWALINĄ PODPROGOWĄ KLINARTYWĄ, h=35 mm • KOMPLET OKUĆ Z OCHRONĄ WKŁADKI • THERMO PRIME – SZYLDY DZIELONE BERGEN, SZYLDY SOFIA • THERMO PREMIUM – SZYLDY DŁGIE I DZIELONE BERGEN • THERMO PREMIUM – WKŁADKA W KLASIE 5, SYSTEM JEDNEGO KLUCZA, ZAMEK RYGLOWY • THERMO PRIME – WKŁADKA W KLASIE 5, ZAMEK LISTWOWY 3 PUNKTOWY AUTOMATYCZNY LUB ZAMEK LISTWOWY 5 PUNKTOWY HAKOWY |
|---|---|

DOPLATY

THERMO PREMIUM – OŚCIEŻNICA ALUTHERM	950 Zł	1800 mm	860 Zł
DRZWI DWUKOLOROWE	500 Zł	1700 mm	835 Zł
WKŁADKI W KLASIE 6 W SYSTEMIE JEDNEGO KLUCZA	180 Zł	1500 mm	800 Zł
THERMO PREMIUM – OCHRONA GÓRNEGO SZYLDU	35 Zł	1800 mm	1 730 Zł
GAŁKA-KLAMKA	55 Zł	1700 mm	1 710 Zł
KONTAKTRON	120 Zł	1500 mm	1 680 Zł
ROZMIAR 100E	350 Zł	1000 mm	1 630 Zł
SAMOZAMYKACZ UKRYTY	1 250 Zł	1700 mm	1 420 Zł
ELEKTROZACZEP Z FUNKCJĄ DZIEŃ / NOC	280 Zł	1500 mm	1 390 Zł
		2000 mm	1 050 Zł
		ZESTAW TEDEE	1 650 Zł

DOŚWIETLA ALUMINIOWE STAŁE: STRONY 88-89, PEŁNA LISTA WYPOSAŻENIA: STRONY 94-99

SZYBA

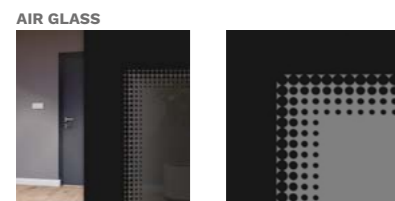

KOLORY DRZWI



AGD LINZ 3



AGD LINZ 3 – STRONA WEWNĘTRZNA



AGC LINZ 2

KONFIGURACJA DRZWI THERMO PRIME 75



AGDB LINZ 3 B



AGDB LINZ 3 B – STRONA WEWNĘTRZNA



AGC LINZ 2

KOLORY INSERTÓW QUADRO



KOLORY OKUĆ

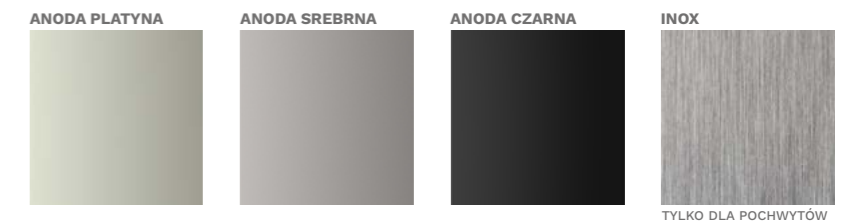

KOLORY DRZWI



* DOPLATA

** DLA DRZWI PRZESZKLONYCH RC2N

OKUCIA

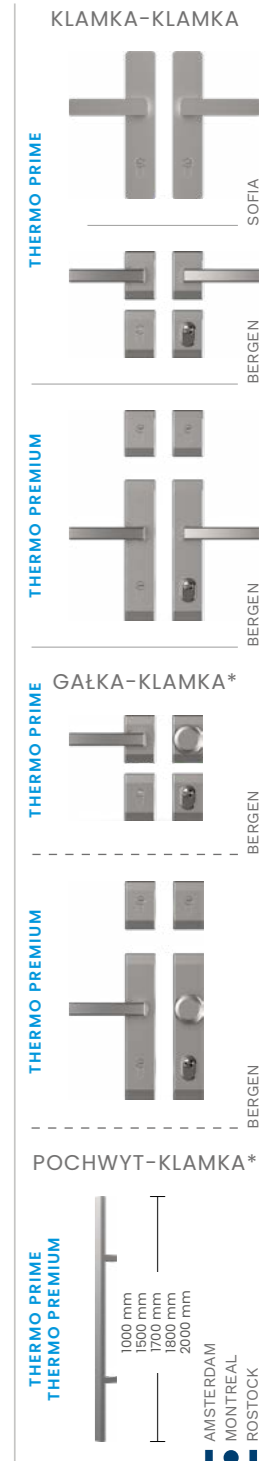



AGE GRAZ 1



AGF GRAZ 2

SZEROKOŚĆ DRZWI	80	90N	90E	100E*
WYSOKOŚĆ DRZWI (DUOTHERM / ALUTHERM)	2076 / 2087 mm			

MODEL	THERMO PREMIUM 60	THERMO PREMIUM 75	THERMO PRIME 75
AGE GRAZ 1 / AGEB GRAZ 1 B	5 068 Zł	5 568 Zł	7 168 Zł
AGF GRAZ 2 / AGFB GRAZ 2 B	5 068 Zł	5 568 Zł	7 168 Zł
AGG GRAZ 3 / AGGB GRAZ 3 B	5 250 Zł	5 750 Zł	7 350 Zł

WYPOSAŻENIE STANDARDOWE RC2**

- SKRZYDŁO PRZESZKŁONE SPEŁNIAJĄCE WARUNKI PROGRAMU CZYSTE POWIETRZE
- 4 PRZYLGI SKRZYDŁA
- THERMO PRIME – OŚCIEŻNICA ALUTHERM
- THERMO PREMIUM – OŚCIEŻNICA DUOTHERM
- ZAWIASY REGULOWANE 3D Z OSŁONKAMI W KOLORZE OKUĆ
- INSERTY QUADRO
- WZÓR JEDNOSTRONNY
- CIEPŁY PRÓG Z PODWALINĄ PODPROGOWĄ KLINARTYWĄ, h=35 mm
- KOMPLET OKUĆ Z OCHRONĄ WKŁADKI
- THERMO PRIME – SZYLDY DZIELONE BERGEN, SZYLDY SOFIA
- THERMO PREMIUM – SZYLDY DŁGIE I DZIELONE BERGEN
- THERMO PREMIUM – WKŁADKA W KLASIE 5, SYSTEM JEDNEGO KLUCZA, ZAMEK RYGLOWY
- THERMO PRIME – WKŁADKA W KLASIE 5, ZAMEK LISTWOWY 3 PUNKTOWY AUTOMATYCZNY LUB ZAMEK LISTWOWY 5 PUNKTOWY HAKOWY

DOPLATY

THERMO PREMIUM – OŚCIEŻNICA ALUTHERM	950 Zł	1800 mm	860 Zł
DRZWI DWUKOLOROWE	500 Zł	1700 mm	835 Zł
WKŁADKI W KLASIE 6 W SYSTEMIE JEDNEGO KLUCZA	180 Zł	1500 mm	800 Zł
THERMO PREMIUM – OCHRONA GÓRNEGO SZYLDU	35 Zł	1800 mm	1 730 Zł
GAŁKA-KLAMKA	55 Zł	1700 mm	1 710 Zł
KONTAKTRON	120 Zł	1500 mm	1 680 Zł
ROZMIAR 100E	350 Zł	1000 mm	1 630 Zł
SAMOZAMYKACZ UKRYTY	1 250 Zł	1700 mm	1 420 Zł
ELEKTROZACZEP Z FUNKCJĄ DZIEŃ / NOC	280 Zł	1500 mm	1 390 Zł
		2000 mm	1 050 Zł
		ZESTAW TEDEE	1 650 Zł

DOŚWIETLA ALUMINIOWE STAŁE: STRONY 88-89, PEŁNA LISTA WYPOSAŻENIA: STRONY 94-99

SZYBA

AIR GLASS

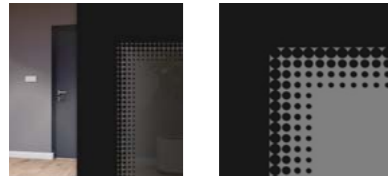

KOLORY DRZWI



AGGB GRAZ 3 B



AGGB GRAZ 3 B – STRONA WEWNĘTRZNA



AGF GRAZ 2 – STRONA WEWNĘTRZNA

KONFIGURACJA DRZWI THERMO PRIME 75



AGF GRAZ 2



AGF GRAZ 2 – STRONA WEWNĘTRZNA



AGF GRAZ 2

KOLORY INSERTÓW QUADRO

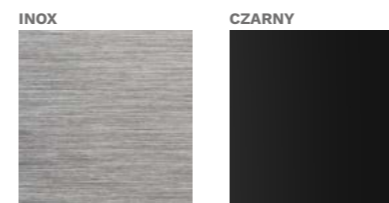

KOLORY OKUĆ

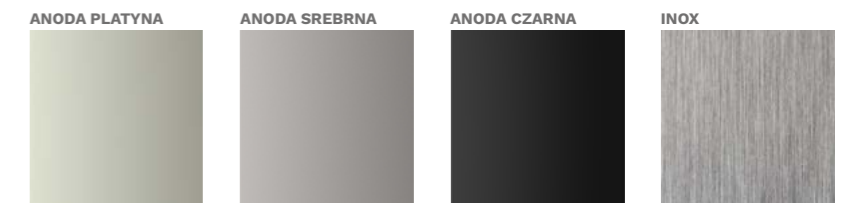

TYLKO DLA POCHWYTÓW

KOLORY DRZWI



OKUCIA

KLAMKA-KLAMKA

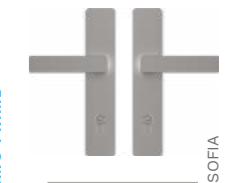

THERMO PRIME

SOFIA



BERGEN

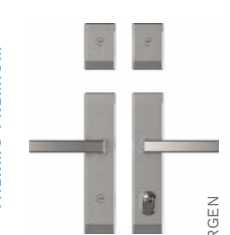

THERMO PREMIUM

BERGEN

GAŁKA-KLAMKA*



THERMO PRIME

BERGEN

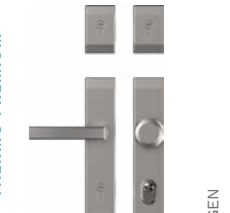

THERMO PREMIUM

BERGEN

POCHWYT-KLAMKA*

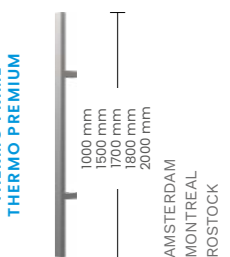

THERMO PRIME
THERMO PREMIUM

AMSTERDAM
MONTREAL
ROSTOCK



AGA SALZBURG

SZEROKOŚĆ DRZWI SALZBURG	80	90N	90E	100E*
SZEROKOŚĆ DRZWI VILLACH	-	-	90E	100E*
WYSOKOŚĆ DRZWI SALZBURG (DUOTHERM / ALUTHERM)	2076 / 2087 mm			
WYSOKOŚĆ DRZWI VILLACH (DUOTHERM / ALUTHERM)	2076 / 2087-2400 mm			

MODEL	THERMO PREMIUM 60	THERMO PREMIUM 75	THERMO PRIME 75
AGA SALZBURG / AGAB SALZBURG B	5 431 Zł	5 931 Zł	7 531 Zł
AGH VILLACH / AGHB VILLACH B	5 431 Zł	5 931 Zł	7 531 Zł

WYPOSAŻENIE STANDARDOWE RC2**

- SKRZYDŁO PRZESZKŁONE SPEŁNIAJĄCE WARUNKI PROGRAMU CZYSTE POWIETRZE
- 4 PRZYLGI SKRZYDŁA
- THERMO PRIME – OŚCIEŻNICA ALUTHERM
- THERMO PREMIUM – OŚCIEŻNICA DUOTHERM
- ZAWIASY REGULOWANE 3D Z OSŁONKAMI W KOLORZE OKUĆ
- INSERTY QUADRO
- WZÓR JEDNOSTRONNY
- CIEPŁY PRÓG Z PODWALINĄ PODPROGOWĄ KLINARTYWĄ, h=35 mm
- KOMPLET OKUĆ Z OCHRONĄ WKŁADKI
- THERMO PRIME – SZYLDY DZIELONE BERGEN, SZYLDY SOFIA
- THERMO PREMIUM – SZYLDY DŁGIE I DZIELONE BERGEN
- THERMO PREMIUM – WKŁADKI W KLASIE 5, SYSTEM JEDNEGO KLUCZA, ZAMEK RYGLOWY
- THERMO PRIME – WKŁADKA W KLASIE 5, ZAMEK LISTWOWY 3 PUNKTOWY AUTOMATYCZNY LUB ZAMEK LISTWOWY 5 PUNKTOWY HAKOWY

DOPLATY

THERMO PRIME – WYSOKOŚĆ NIESTANDARDOWA	2150 - 2200 mm	330 Zł
AGH VILLACH / AGHB VILLACH B	2250 - 2300 mm	680 Zł
DOSTĘPNE KOLORY: FRP, FDE, FDW, FKG, FKF	2350 - 2400 mm	1 100 Zł
THERMO PREMIUM – OŚCIEŻNICA ALUTHERM	950 Zł	1800 mm 860 Zł
DRZWI DWUKOLOROWE	500 Zł	POCHWYT AMSTERDAM / MONTREAL 1700 mm 835 Zł
WKŁADKI W KLASIE 6 W SYSTEMIE JEDNEGO KLUCZA	180 Zł	ZALECANY ELEKTROZACZEP 1500 mm 800 Zł
THERMO PREMIUM – OCHRONA GÓRNEGO SZYLDU	35 Zł	1000 mm 745 Zł
GAŁKA-KLAMKA	55 Zł	POCHWYT Z PRZYCISKIEM AMSTERDAM / MONTREAL 1700 mm 1 710 Zł
KONTAKTRON	120 Zł	Z DOSTOSOWANIEM SKRZYDŁA ORAZ ELEKTROZACZEPEM 1500 mm 1 680 Zł
ROZMIAR 100E	350 Zł	1000 mm 1 630 Zł
SAMOZAMYKACZ UKRYTY	1 250 Zł	POCHWYT Z PRZYCISKIEM BEZPRZEWODOWYM AMSTERDAM 1700 mm 1 420 Zł
ELEKTROZACZEP Z FUNKCJĄ DZIEŃ / NOC	280 Zł	NIEZBĘDNY ELEKTROZACZEP 1500 mm 1 390 Zł
		POCHWYT ROSTOCK 2000 mm 1 050 Zł
		ZESTAW TEDEE 1 650 Zł

DOŚWIETLA ALUMINIOWE STAŁE: STRONY 88-89, PEŁNA LISTA WYPOSAŻENIA: STRONY 94-99



AGHB VILLACH B

SZYBA

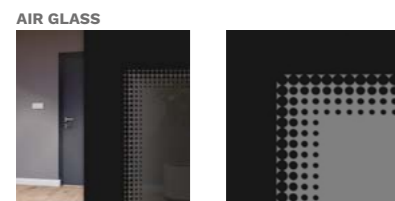

KOLORY DRZWI



AGH VILLACH



AGH VILLACH – STRONA WEWNĘTRZNA

KONFIGURACJA DRZWI THERMO PRIME 75



AGA SALZBURG



AGA SALZBURG – STRONA WEWNĘTRZNA



AGA SALZBURG – STRONA WEWNĘTRZNA

KOLORY INSERTÓW QUADRO

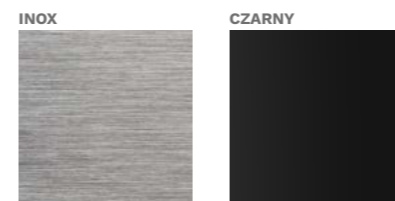

KOLORY OKUĆ

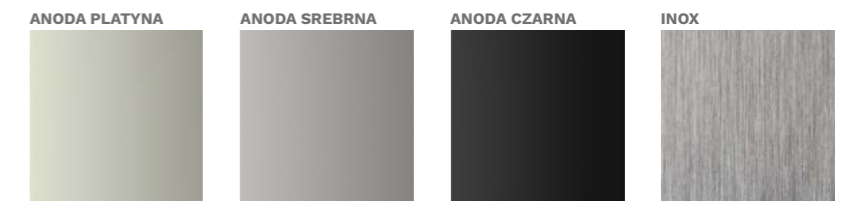

TYLKO DLA POCHWYTÓW

KOLORY DRZWI



* DOPLATA

** DLA DRZWI PRZESZKŁONYCH RC2N

OKUCIA

KLAMKA-KLAMKA



THERMO PRIME

SOFIA



BERGEN



THERMO PREMIUM

BERGEN

GAŁKA-KLAMKA*



THERMO PRIME

BERGEN



THERMO PREMIUM

BERGEN

POCHWYT-KLAMKA*

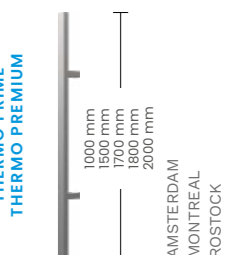

THERMO PRIME
THERMO PREMIUM

AMSTERDAM
MONTREAL
ROSTOCK



KWA PASAWA 1



KWB PASAWA 2

SZEROKOŚĆ DRZWI	80	90N	90E	100E*
WYSOKOŚĆ DRZWI (DUOTHERM / ALUTHERM)	2076 / 2087 mm			
MODEL	THERMO PREMIUM 60	THERMO PREMIUM 75	THERMO PRIME 75	
KWA PASAWA 1 / KWAB PASAWA 1 B	5 552 Zł	6 052 Zł	7 652 Zł	
KWB PASAWA 2 / KWBB PASAWA 2 B	5 371 Zł	5 871 Zł	7 471 Zł	
KWC PASAWA 3 / KWCB PASAWA 3 B	5 371 Zł	5 871 Zł	7 471 Zł	
KWD PASAWA 4 / KWDB PASAWA 4 B	5 189 Zł	5 689 Zł	7 289 Zł	

WYPOSAŻENIE STANDARDOWE RC2**

- SKRZYDŁO PRZESZKLONE SPEŁNIAJĄCE WARUNKI PROGRAMU CZYSTE POWIETRZE
- 4 PRZYLGI SKRZYDŁA
- THERMO PRIME – OŚCIEŻNICA ALUTHERM
- THERMO PREMIUM – OŚCIEŻNICA DUOTHERM
- ZAWIASY REGULOWANE 3D Z OSŁONKAMI W KOLORZE OKUĆ
- INSERTY QUADRO
- WZÓR JEDNOSTRONNY
- CIEPŁY PRÓG Z PODWALINĄ PODPROGOWĄ KLINARTOWĄ, h=35 mm
- KOMPLET OKUĆ Z OCHRONĄ WKŁADKI
- THERMO PRIME – SZYLDY DZIELONE BERGEN, SZYLDY SOFIA
- THERMO PREMIUM – SZYLDY DŁGIE I DZIELONE BERGEN
- THERMO PREMIUM – WKŁADKI W KLASIE 5, SYSTEM JEDNEGO KLUCZA, ZAMEK RYGLOWY
- THERMO PRIME – WKŁADKA W KLASIE 5, ZAMEK LISTWOWY 3 PUNKTOWY AUTOMATYCZNY LUB ZAMEK LISTWOWY 5 PUNKTOWY HAKOWY

DOPLATY

THERMO PRIME – WYSOKOŚĆ NIESTANDARDOWA	2150 – 2200 mm	330 Zł
DOSTĘPNE KOLORY: FRP, FDE, FDW, FKG, FKF	2250 – 2300 mm	680 Zł
	2350 – 2400 mm	1 100 Zł
THERMO PREMIUM – OŚCIEŻNICA ALUTHERM	950 Zł	1800 mm 860 Zł
DRZWI DWUKOLOROWE	500 Zł	1700 mm 835 Zł
		1500 mm 800 Zł
		1000 mm 745 Zł
WKŁADKI W KLASIE 6 W SYSTEMIE JEDNEGO KLUCZA	180 Zł	1800 mm 1 730 Zł
		1700 mm 1 710 Zł
THERMO PREMIUM – OCHRONA GÓRNEGO SZYLDU	35 Zł	1500 mm 1 680 Zł
		1000 mm 1 630 Zł
GAŁKA-KLAMKA	55 Zł	1700 mm 1 420 Zł
KONTAKTRON	120 Zł	1500 mm 1 390 Zł
ROZMIAR 100E	350 Zł	2000 mm 1 050 Zł
SAMOZAMYKACZ UKRYTY	1 250 Zł	SKRACANIE DRZWI KWA, KWB, KWC (10, 20, 30, 40 mm), KWD (10, 20, 30, 40, 60, 80, 100 mm)
ELEKTROZACZEP Z FUNKCJĄ DZIEŃ / NOC	280 Zł	ZESTAW TEDEE
		1 650 Zł

DOŚWIETLA ALUMINIOWE STAŁE: STRONY 88-89, PEŁNA LISTA WYPOSAŻENIA: STRONY 94-99

SZYBY

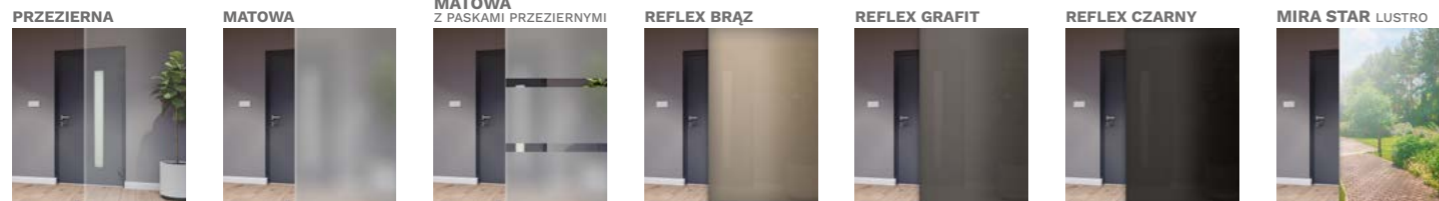

KOLORY DRZWI



KWCB PASAWA 3 B



KWD PASAWA 4



KWD PASAWA 4 – STRONA WEWNĘTRZNA

KONFIGURACJA DRZWI THERMO PRIME 75



KWA PASAWA 1



KWA PASAWA 1 – STRONA WEWNĘTRZNA



KWC PASAWA 3

OKUCIA

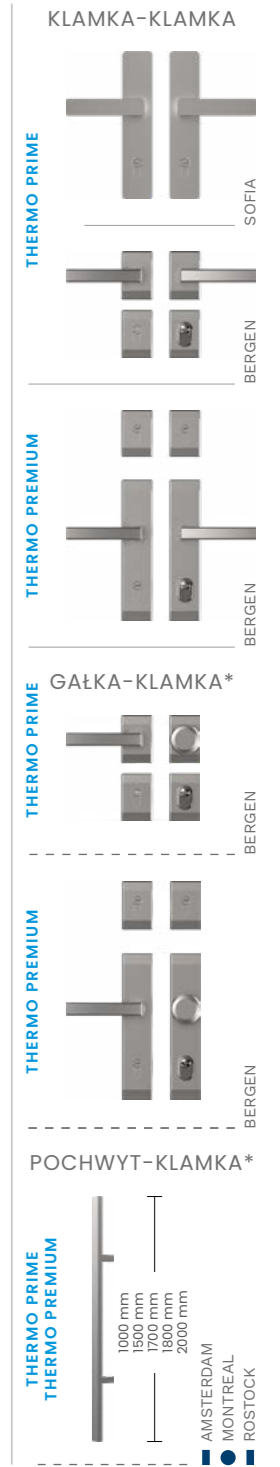

KOLORY INSERTÓW QUADRO



KOLORY OKUĆ

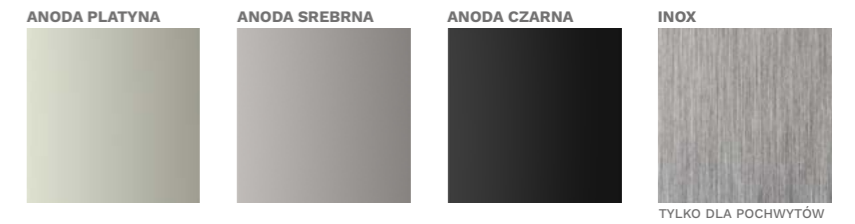

KOLORY DRZWI



* DOPLATA

** DLA DRZWI PRZESZKLONYCH RC2N



KW3 JENA 3



KW4 JENA 4

SZEROKOŚĆ DRZWI	80	90N	90E	100E*
WYSOKOŚĆ DRZWI (DUOTHERM / ALUTHERM)	2076 / 2087 mm			

MODEL	THERMO PREMIUM 60	THERMO PREMIUM 75	THERMO PRIME 75
KW3 JENA 3	5 189 Zł	5 689 Zł	7 289 Zł
KW4 JENA 4	5 189 Zł	5 689 Zł	7 289 Zł

WYPOSAŻENIE STANDARDOWE RC2*

- | | |
|---|--|
| <ul style="list-style-type: none"> • SKRZYDŁO PRZESZKLONE SPEŁNIAJĄCE WARUNKI PROGRAMU CZYSTE POWIETRZE • 4 PRZYLGI SKRZYDŁA • THERMO PRIME – OŚCIEŻNICA ALUTHERM • THERMO PREMIUM – OŚCIEŻNICA DUOTHERM • ZAWIASY REGULOWANE 3D Z OSŁONKAMI W KOLORZE OKUĆ • WZÓR JEDNOSTRONNY | <ul style="list-style-type: none"> • CIEPŁY PRÓG Z PODWALINĄ PODPROGOWĄ KLINARYTOWĄ, h=35 mm • KOMPLET OKUĆ Z OCHRONĄ WKŁADKI • THERMO PRIME – SZYLDY DZIELONE BERGEN, SZYLDY SOFIA • THERMO PREMIUM – SZYLDY DŁGIE I DZIELONE BERGEN • THERMO PREMIUM – WKŁADKA W KLASIE 5, SYSTEM JEDNEGO KLUCZA, ZAMEK RYGLOWY • THERMO PRIME – WKŁADKA W KLASIE 5, ZAMEK LISTWOWY 3 PUNKTOWY AUTOMATYCZNY LUB ZAMEK LISTWOWY 5 PUNKTOWY HAKOWY |
|---|--|

DOPLATY

THERMO PRIME – WYSOKOŚĆ NIESTANDARDOWA	2150 – 2200 mm	330 Zł
DOSTĘPNE KOLORY: FRP, FDE, FDW, FKG, FKF	2250 – 2300 mm	680 Zł
	2350 – 2400 mm	1 100 Zł
THERMO PREMIUM – OŚCIEŻNICA ALUTHERM	950 Zł	1800 mm 860 Zł
DRZWI DWUKOLOROWE	500 Zł	1700 mm 835 Zł
WKŁADKI W KLASIE 6 W SYSTEMIE JEDNEGO KLUCZA	180 Zł	1500 mm 800 Zł
THERMO PREMIUM – OCHRONA GÓRNEGO SZYLDU	35 Zł	1000 mm 745 Zł
GAŁKA-KLAMKA	55 Zł	1800 mm 1 730 Zł
KONTAKTRON	120 Zł	1700 mm 1 710 Zł
ROZMIAR 100E	350 Zł	1500 mm 1 680 Zł
SAMOZAMYKACZ UKRYTY	1 250 Zł	1000 mm 1 630 Zł
ELEKTROZACZEP Z FUNKCJĄ DZIEŃ / NOC	280 Zł	1700 mm 1 420 Zł
		1500 mm 1 390 Zł
		2000 mm 1 050 Zł
		SKRACANIE DRZWI (10, 20, 30, 40, 60, 80, 100 mm)
		230 Zł
		ZESTAW TEDEE
		1 650 Zł

DOŚWIETLA ALUMINIOWE STAŁE: STRONY 88-89, PEŁNA LISTA WYPOSAŻENIA: STRONY 94-99

SZYBY

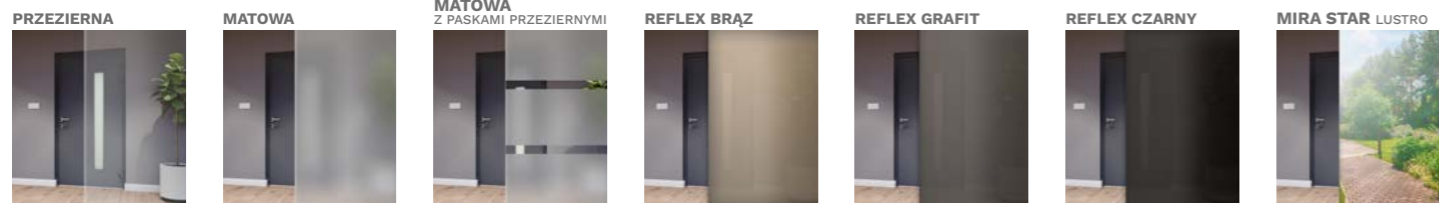

KOLORY DRZWI



KW4 JENA 4



KW4 JENA 4 – STRONA WEWNĘTRZNA

KONFIGURACJA DRZWI THERMO PRIME 75



KW3 JENA 3



KW3 JENA 3 – STRONA WEWNĘTRZNA

KOLORY OKUĆ

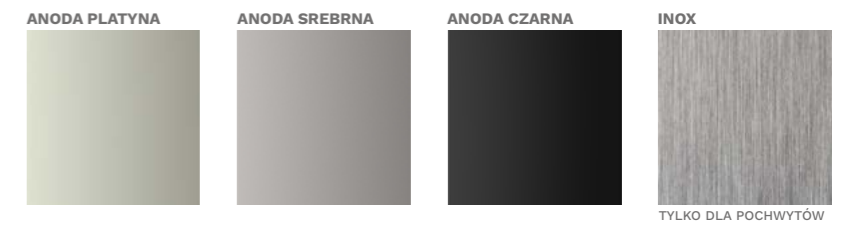

KOLORY DRZWI



* DOPLATA

** DLA DRZWI PRZESZKLONYCH RC2N

OKUCIA

KLAMKA-KLAMKA

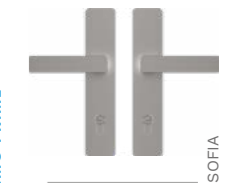

GAŁKA-KLAMKA*



POCHWYT-KLAMKA*

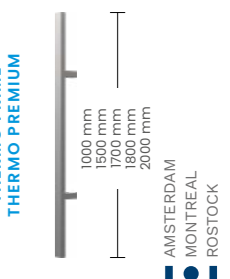



KWF BAMBERG 1



KWG BAMBERG 2

SZEROKOŚĆ DRZWI	80	90N	90E	100E*
WYSOKOŚĆ DRZWI (DUOTHERM / ALUTHERM)	2076 / 2087 mm			

MODEL	THERMO PREMIUM 60	THERMO PREMIUM 75	THERMO PRIME 75
KWF BAMBERG 1 / KWFB BAMBERG 1 B	5 371 Zł	5 871 Zł	7 471 Zł
KWG BAMBERG 2 / KWGB BAMBERG 2 B	5 189 Zł	5 689 Zł	7 289 Zł
KWH BAMBERG 3 / KWHB BAMBERG 3 B	5 371 Zł	5 871 Zł	7 471 Zł
KWI BAMBERG 4 / KWIB BAMBERG 4 B	5 189 Zł	5 689 Zł	7 289 Zł

WYPOSAŻENIE STANDARDOWE RC2*

- SKRZYDŁO PRZESZKLONE SPEŁNIAJĄCE WARUNKI PROGRAMU CZYSTE POWIETRZE
- CIEPŁY PRÓG Z PODWALINĄ PODPROGOWĄ KLINARYTOWĄ, h=35 mm
- 4 PRZYLGI SKRZYDŁA
- KOMPLET OKUĆ Z OCHRONĄ WKŁADKI
- THERMO PRIME – OŚCIEŻNICA ALUTHERM
- THERMO PRIME – SZYLDY DZIELONE BERGEN, SZYLDY SOFIA
- THERMO PREMIUM – OŚCIEŻNICA DUOTHERM
- THERMO PREMIUM – SZYLDY DŁGIE I DZIELONE BERGEN
- ZAWIASY REGULOWANE 3D Z OSŁONKAMI W KOLORZE OKUĆ
- THERMO PREMIUM – WKŁADKI W KLASIE 5, SYSTEM JEDNEGO KLUCZA, ZAMEK RYGLOWY
- THERMO PRIME – WKŁADKA W KLASIE 5, ZAMEK LISTWOWY 3 PUNKTOWY AUTOMATYCZNY LUB ZAMEK LISTWOWY 5 PUNKTOWY HAKOWY
- INSERTY QUADRO
- WZÓR JEDNOSTRONNY

DOPLATY

THERMO PRIME – WYSOKOŚĆ NIESTANDARDOWA	2150 – 2200 mm	330 Zł
DOSTĘPNE KOLORY: FRP, FDE, FDW, FKG, FKF	2250 – 2300 mm	680 Zł
	2350 – 2400 mm	1 100 Zł
THERMO PREMIUM – OŚCIEŻNICA ALUTHERM	1800 mm	860 Zł
	1700 mm	835 Zł
DRZWI DWUKOLOROWE	1500 mm	800 Zł
	1000 mm	745 Zł
WKŁADKI W KLASIE 6 W SYSTEMIE JEDNEGO KLUCZA	1800 mm	1 730 Zł
	1700 mm	1 710 Zł
THERMO PREMIUM – OCHRONA GÓRNEGO SZYLDU	1500 mm	1 680 Zł
	1000 mm	1 630 Zł
GAŁKA-KLAMKA	1700 mm	1 420 Zł
	1500 mm	1 390 Zł
KONTAKTRON	2000 mm	1 050 Zł
ROZMIAR 100E		350 Zł
SAMOZAMYKACZ UKRYTY		1 250 Zł
ELEKTROZACZEP Z FUNKCJĄ DZIEŃ / NOC		280 Zł
	SKRACANIE DRZWI (10, 20, 30, 40 mm)	230 Zł
	ZESTAW TEDEE	1 650 Zł

DOŚWIETLA ALUMINIOWE STAŁE: STRONY 88-89, PEŁNA LISTA WYPOSAŻENIA: STRONY 94-99

SZYBY

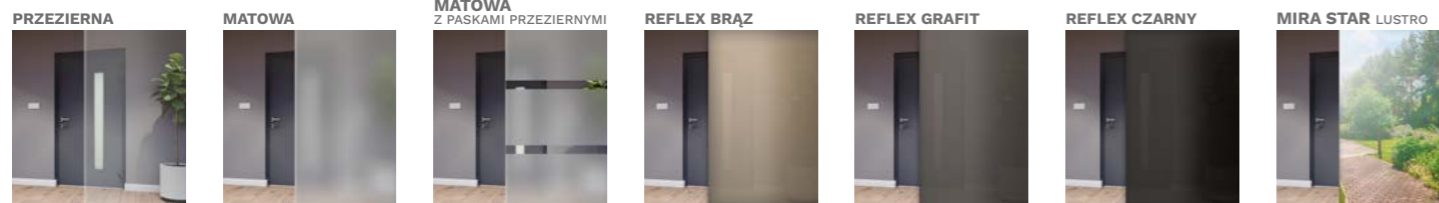

KOLORY DRZWI



KWH BAMBERG 3



KWI BAMBERG 4



KWI BAMBERG 4 – STRONA WEWNĘTRZNA

KONFIGURACJA DRZWI THERMO PRIME 75



KWF BAMBERG 1



KWF BAMBERG 1 – STRONA WEWNĘTRZNA



KWH BAMBERG 3

OKUCIA

KLAMKA-KLAMKA

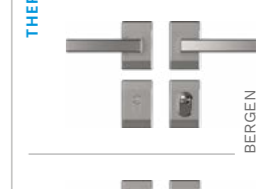

GAŁKA-KLAMKA*

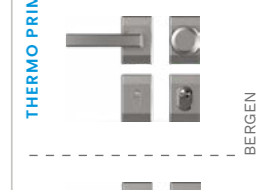

POCHWYT-KLAMKA*

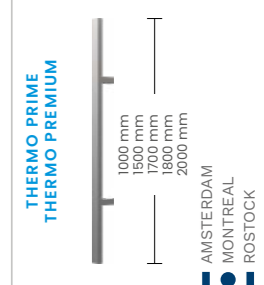

KOLORY INSERTÓW QUADRO

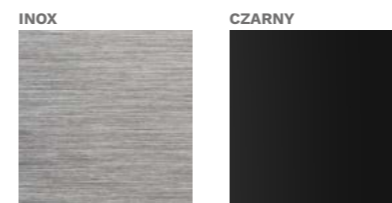

KOLORY OKUĆ

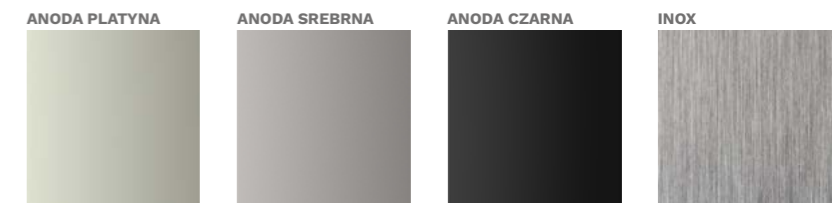

TYLKO DLA POCHWYTÓW

KOLORY DRZWI



* DOPLATA

** DLA DRZWI PRZESZKLONYCH RC2N



KWJB ULM 1 B



KWK ULM 2

SZEROKOŚĆ DRZWI	80	90N	90E	100E*
WYSOKOŚĆ DRZWI (DUOTHERM / ALUTHERM)	2076 / 2087 mm			

MODEL	THERMO PREMIUM 60	THERMO PREMIUM 75	THERMO PRIME 75
KWJ ULM 1 / KWJB ULM 1 B	5 189 Zł	5 689 Zł	-
KWK ULM 2 / KWKB ULM 2 B	5 189 Zł	5 689 Zł	7 289 Zł

WYPOSAŻENIE STANDARDOWE RC2*

- SKRZYDŁO PRZESZKLONE SPEŁNIAJĄCE WARUNKI PROGRAMU CZYSTE POWIETRZE
- CIEPŁY PRÓG Z PODWALINĄ PODPROGOWĄ KLINARYTOWĄ, h=35 mm
- 4 PRZYLGI SKRZYDŁA
- KOMPLET OKUĆ Z OCHRONĄ WKŁADKI
- THERMO PRIME – OŚCIEŻNICA ALUTHERM
- THERMO PRIME – SZYLDY DZIELONE BERGEN, SZYLDY SOFIA
- THERMO PREMIUM – OŚCIEŻNICA DUOTHERM
- THERMO PREMIUM – SZYLDY DŁUGIE I DZIELONE BERGEN
- ZAWIASY REGULOWANE 3D Z OSŁONKAMI W KOLORZE OKUĆ
- THERMO PREMIUM – WKŁADKI W KLASIE 5, SYSTEM JEDNEGO KLUCZA, ZAMEK RYGLOWY
- INSERTY QUADRO
- THERMO PRIME – WKŁADKA W KLASIE 5, ZAMEK LISTWOWY 3 PUNKTOWY AUTOMATYCZNY LUB ZAMEK LISTWOWY 5 PUNKTOWY HAKOWY
- WZÓR JEDNOSTRONNY

DOPLATY

THERMO PRIME – WYSOKOŚĆ NIESTANDARDOWA	2150 – 2200 mm	330 Zł
DOSTĘPNE KOLORY: FRP, FDE, FDW, FKG, FKF	2250 – 2300 mm	680 Zł
	2350 – 2400 mm	1 100 Zł
THERMO PREMIUM – OŚCIEŻNICA ALUTHERM	950 Zł	1800 mm 860 Zł
DRZWI DWUKOLOROWE	500 Zł	1700 mm 835 Zł
WKŁADKI W KLASIE 6 W SYSTEMIE JEDNEGO KLUCZA	180 Zł	1500 mm 800 Zł
		1000 mm 745 Zł
THERMO PREMIUM – OCHRONA GÓRNEGO SZYLDU	35 Zł	POCHWYT Z PRZYCISKIEM AMSTERDAM / MONTREAL
		1800 mm 1 730 Zł
GAŁKA-KLAMKA	55 Zł	1700 mm 1 710 Zł
KONTAKTRON	120 Zł	1500 mm 1 680 Zł
ROZMIAR 100E	350 Zł	1000 mm 1 630 Zł
SAMOZAMYKACZ UKRYTY	1 250 Zł	POCHWYT Z PRZYCISKIEM BEZPRZEWODOWYM AMSTERDAM
		1500 mm 1 390 Zł
ELEKTROZACZEP Z FUNKCJĄ DZIEŃ / NOC	280 Zł	NIEZBĘDNY ELEKTROZACZEP
		2000 mm 1 050 Zł
		SKRACANIE DRZWI (10, 20, 30, 40, 60, 80, 100 mm)
		230 Zł
		ZESTAW TEDEE
		1 650 Zł

DOŚWIETLA ALUMINIOWE STAŁE: STRONY 88-89, PEŁNA LISTA WYPOSAŻENIA: STRONY 94-99



KWJ ULM 1



KWJ ULM 1 – STRONA WEWNĘTRZNA

KONFIGURACJA DRZWI THERMO PRIME 75



KWK ULM 2



KWK ULM 2 – STRONA WEWNĘTRZNA

OKUCIA

KLAMKA-KLAMKA

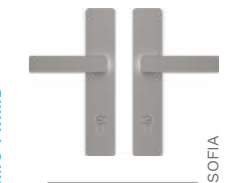

THERMO PRIME

SOFIA



BERGEN



THERMO PREMIUM

BERGEN

GAŁKA-KLAMKA*



THERMO PRIME

BERGEN

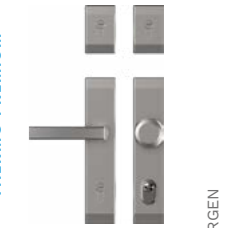

THERMO PREMIUM

BERGEN

POCHWYT-KLAMKA*

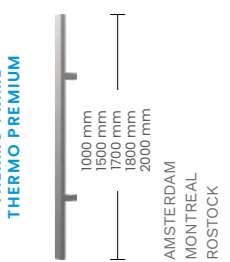

THERMO PRIME

BERGEN

AMSTERDAM

MONTREAL

ROSTOCK

TYLKO DLA POCHWYTÓW

SZYBY

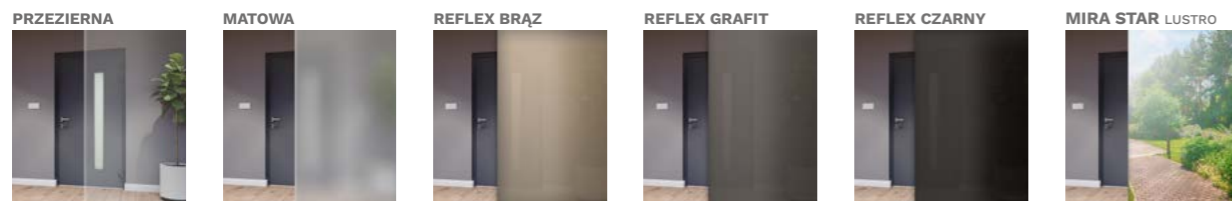

KOLORY DRZWI



KOLORY INSERTÓW QUADRO



KOLORY OKUĆ

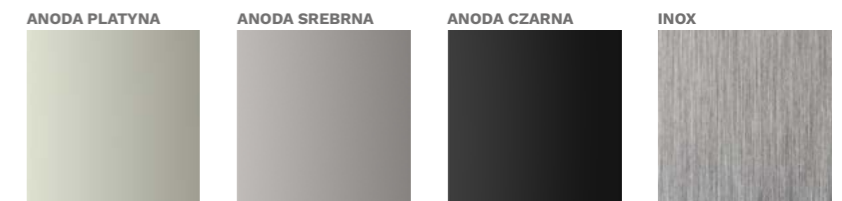

KOLORY DRZWI





KWL TREWIR 1

SZEROKOŚĆ DRZWI	80	90N	90E	100E*
WYSOKOŚĆ DRZWI (DUOTHERM / ALUTHERM)	2076 / 2087 mm			
MODEL	THERMO PREMIUM 60	THERMO PREMIUM 75	THERMO PRIME 75	
KWL TREWIR 1 / KWLB TREWIR 1 B	5 371 Zł	5 871 Zł	7 471 Zł	
KWM TREWIR 2 / KWMB TREWIR 2 B	5 189 Zł	5 689 Zł	7 289 Zł	
KWN TREWIR 3 / KWNB TREWIR 3 B	5 371 Zł	5 871 Zł	7 471 Zł	
KWP TREWIR 4 / KWPB TREWIR 4 B	5 189 Zł	5 689 Zł	7 289 Zł	
KW7 TREWIR 7 / KW7B TREWIR 7 B	5 189 Zł	5 689 Zł	7 289 Zł	

WYPOSAŻENIE STANDARDOWE RC2**

- SKRZYDŁO PRZESZKLONE SPEŁNIAJĄCE WARUNKI PROGRAMU CZYSTE POWIETRZE
- CIEPŁY PRÓG Z PODWALINĄ PODPROGOWĄ KLINARYTOWĄ, h=35 mm
- 4 PRZYLGI SKRZYDŁA
- KOMPLET OKUĆ Z OCHRONĄ WKŁADKI
- THERMO PRIME – OŚCIEŻNICA ALUTHERM
- THERMO PREMIUM – OŚCIEŻNICA DUOTHERM
- THERMO PRIME – SZYLDY DZIELONE BERGEN, SZYLDY SOFIA
- THERMO PREMIUM – SZYLDY DŁUGIE I DZIELONE BERGEN
- ZAWIASY REGULOWANE 3D Z OSŁONKAMI W KOLORZE OKUĆ
- THERMO PREMIUM – WKŁADKI W KLASIE 5, SYSTEM JEDNEGO KLUCZA, ZAMEK RYGŁOWY
- INSERTY QUADRO
- THERMO PRIME – WKŁADKA W KLASIE 5, ZAMEK LISTWOWY 3 PUNKTOWY AUTOMATYCZNY LUB ZAMEK LISTWOWY 5 PUNKTOWY HAKOWY
- WZÓR JEDNOSTRONNY

DOPLATY

THERMO PRIME – WYSOKOŚĆ NIESTANDARDOWA	2150 – 2200 mm	330 Zł
DOSTĘPNE KOLORY: FRP, FDE, FDW, FKG, FKF	2250 – 2300 mm	680 Zł
	2350 – 2400 mm	1 100 Zł
THERMO PREMIUM – OŚCIEŻNICA ALUTHERM	950 Zł	1800 mm
	500 Zł	1700 mm
		860 Zł
DRZWI DWUKOLOROWE		1500 mm
		800 Zł
		1000 mm
		745 Zł
WKŁADKI W KLASIE 6 W SYSTEMIE JEDNEGO KLUCZA	180 Zł	1800 mm
		1700 mm
		835 Zł
THERMO PREMIUM – OCHRONA GÓRNEGO SZYLDU	35 Zł	1500 mm
		1000 mm
		1 730 Zł
GAŁKA-KLAMKA	55 Zł	1700 mm
		1 420 Zł
KONTAKTRON	120 Zł	1500 mm
		1 390 Zł
ROZMIAR 100E	350 Zł	2000 mm
		1 050 Zł
SAMOZAMYKACZ UKRYTY	1 250 Zł	
		SKRACANIE DRZWI (10, 20, 30, 40 mm)
		230 Zł
ELEKTROZACZEP Z FUNKCJĄ DZIEŃ / NOC	280 Zł	ZESTAW TEDEE
		1 650 Zł

DOŚWIETLA ALUMINIOWE STAŁE: STRONY 88-89, PEŁNA LISTA WYPOSAŻENIA: STRONY 94-99



KWMB TREWIR 2 B

SZYBY



KOLORY DRZWI



KWN TREWIR 3



KWP TREWIR 4



KW7 TREWIR 7

KONFIGURACJA DRZWI THERMO PRIME 75



KWL TREWIR 1



KWL TREWIR 1 - STRONA WEWNĘTRZNA



KWMB TREWIR 2 B

KOLORY INSERTÓW QUADRO



KOLORY OKUĆ

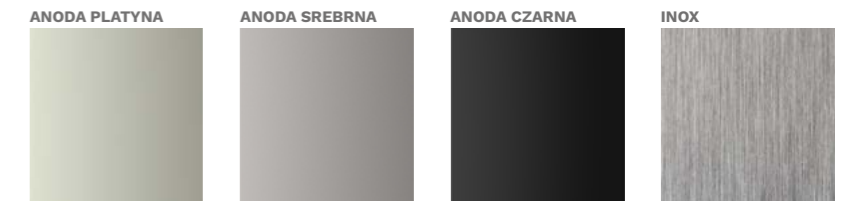

TYLKO DLA POCHWYTÓW

KOLORY DRZWI



* DOPLATA

** DLA DRZWI PRZESZKLONYCH RC2N

OKUCIA

KLAMKA-KLAMKA



THERMO PRIME

SOFIA



THERMO PREMIUM

BERGEN

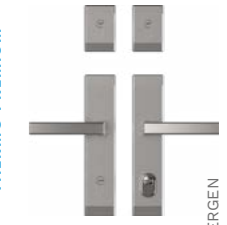

BERGEN

GAŁKA-KLAMKA*



THERMO PRIME

BERGEN

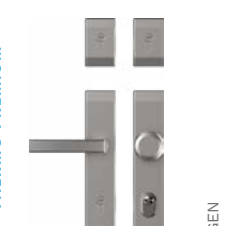

THERMO PREMIUM

BERGEN

POCHWYT-KLAMKA*

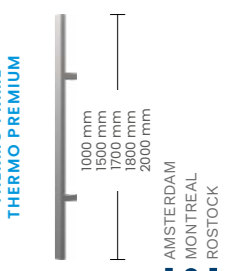

THERMO PRIME
THERMO PREMIUM

AMSTERDAM
MONTREAL
ROSTOCK



KWSB DORFEN B



KWS DORFEN

SZEROKOŚĆ DRZWI	80	90N	90E	100E*
WYSOKOŚĆ DRZWI (DUOTHERM / ALUTHERM)	2076 / 2087 mm			

MODEL	THERMO PREMIUM 60	THERMO PREMIUM 75	THERMO PRIME 75
KWS DORFEN / KWSB DORFEN B	5 552 ZŁ	5 689 ZŁ	7 289 ZŁ

WYPOSAŻENIE STANDARDOWE RC2**

- | | |
|---|---|
| <ul style="list-style-type: none"> • SKRZYDŁO PRZESZKLONE SPEŁNIAJĄCE WARUNKI PROGRAMU CZYSTE POWIETRZE • 4 PRZYLGI SKRZYDŁA • THERMO PRIME – OŚCIEŻNICA ALUTHERM • THERMO PREMIUM – OŚCIEŻNICA DUOTHERM • ZAWIASY REGULOWANE 3D Z OSŁONKAMI W KOLORZE OKUĆ • INSERTY QUADRO • WZÓR JEDNOSTRONNY | <ul style="list-style-type: none"> • CIEPLY PRÓG Z PODWALINĄ PODPROGOWĄ KLINARYTOWĄ, h=35 mm • KOMPLET OKUĆ Z OCHRONĄ WKŁADKI • THERMO PRIME – SZYLDY DZIELONE BERGEN, SZYLDY SOFIA • THERMO PREMIUM – SZYLDY DŁUGIE I DZIELONE BERGEN • THERMO PREMIUM – WKŁADKI W KLASIE 5, SYSTEM JEDNEGO KLUCZA, ZAMEK RYGLOWY • THERMO PRIME – WKŁADKA W KLASIE 5, ZAMEK LISTWOWY 3 PUNKTOWY AUTOMATYCZNY LUB ZAMEK LISTWOWY 5 PUNKTOWY HAKOWY |
|---|---|

DOPLATY

THERMO PRIME – WYSOKOŚĆ NIESTANDARDOWA	2150 – 2200 mm	330 ZŁ
DOSTĘPNE KOLORY: FRP, FDE, FDW, FKG, FKF	2250 – 2300 mm	680 ZŁ
	2350 – 2400 mm	1 100 ZŁ
THERMO PREMIUM – OŚCIEŻNICA ALUTHERM	950 ZŁ	1800 mm 860 ZŁ
DRZWI DWUKOLOROWE	500 ZŁ	1700 mm 835 ZŁ
WKŁADKI W KLASIE 6 W SYSTEMIE JEDNEGO KLUCZA	180 ZŁ	1500 mm 800 ZŁ
		1000 mm 745 ZŁ
THERMO PREMIUM – OCHRONA GÓRNEGO SZYLDU	35 ZŁ	1800 mm 1 730 ZŁ
		1700 mm 1 710 ZŁ
GAŁKA-KLAMKA	55 ZŁ	1500 mm 1 680 ZŁ
		1000 mm 1 630 ZŁ
KONTAKTRON	120 ZŁ	1700 mm 1 420 ZŁ
		1500 mm 1 390 ZŁ
ROZMIAR 100E	350 ZŁ	POCHWYT ROSTOCK 2000 mm 1 050 ZŁ
SAMOZAMYKACZ UKRYTY	1 250 ZŁ	SKRACANIE DRZWI (10, 20, 30, 40 mm) 230 ZŁ
ELEKTROZACZEP Z FUNKCJĄ DZIEŃ / NOC	280 ZŁ	ZESTAW TEDEE 1 650 ZŁ

DOŚWIETLA ALUMINIOWE STAŁE: STRONY 88-89, PEŁNA LISTA WYPOSAŻENIA: STRONY 94-99

SZYBY

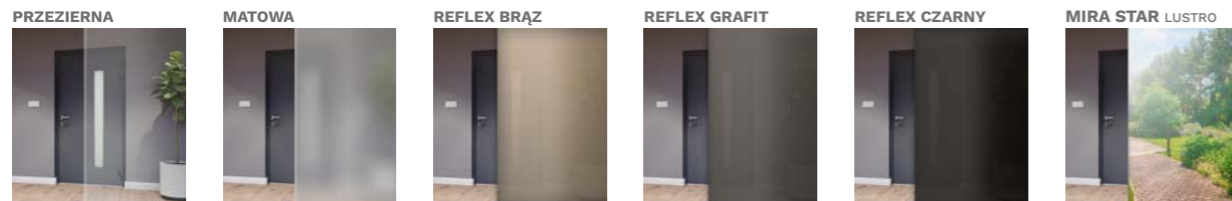

KOLORY DRZWI



KWS DORFEN



KWS DORFEN – STRONA WEWNĘTRZNA

KONFIGURACJA DRZWI THERMO PRIME 75



KWS DORFEN



KWS DORFEN – STRONA WEWNĘTRZNA

KOLORY INSERTÓW QUADRO



KOLORY OKUĆ

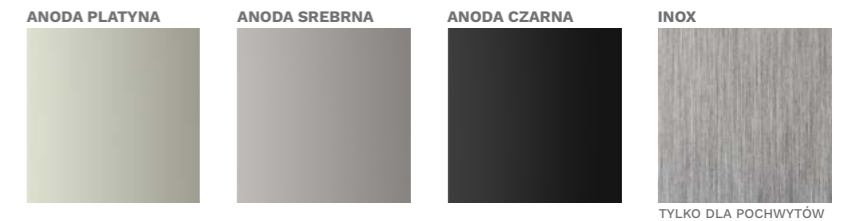

KOLORY DRZWI



* DOPLATA

** DLA DRZWI PRZESZKLONYCH RC2N

OKUCIA

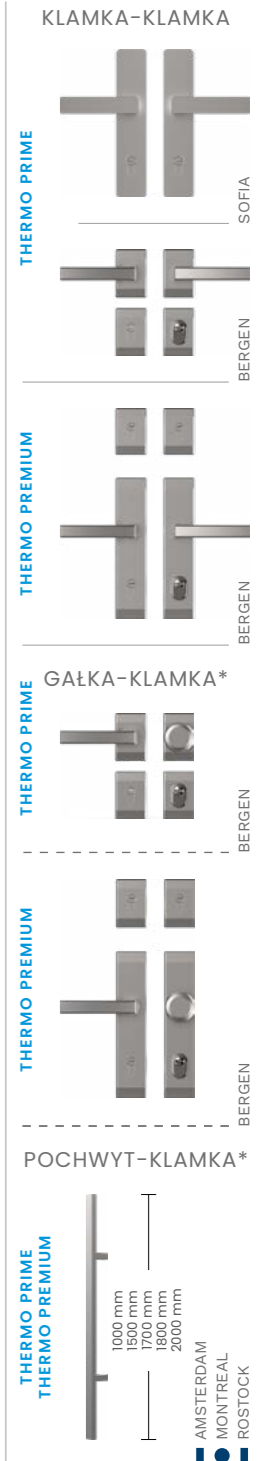



KWT KASSEL 1



KWX KASSEL 2

SZEROKOŚĆ DRZWI	80	90N	90E	100E*
WYSOKOŚĆ DRZWI (DUOTHERM / ALUTHERM)	2076 / 2087 mm			

MODEL	THERMO PREMIUM 60	THERMO PREMIUM 75	THERMO PRIME 75
KWT KASSEL 1 / KWTB KASSEL 1 B	5 552 Zł	6 052 Zł	7 652 Zł
KWX KASSEL 2 / KWXB KASSEL 2 B	5 371 Zł	5 871 Zł	7 471 Zł

WYPOSAŻENIE STANDARDOWE RC2**

- SKRZYDŁO PRZESZKLONE SPEŁNIAJĄCE WARUNKI PROGRAMU CZYSTE POWIETRZE
- 4 PRZYLGI SKRZYDŁA
- THERMO PRIME – OŚCIEŻNICA ALUTHERM
- THERMO PREMIUM – OŚCIEŻNICA DUOTHERM
- ZAWIASY REGULOWANE 3D Z OSŁONKAMI W KOLORZE OKUĆ
- INSERTY QUADRO
- WZÓR JEDNOSTRONNY
- CIEPŁY PRÓG Z PODWALINĄ PODPROGOWĄ KLINARTYOWĄ, h=35 mm
- KOMPLET OKUĆ Z OCHRONĄ WKŁADKI
- THERMO PRIME – SZYLDY DZIELONE BERGEN, SZYLDY SOFIA
- THERMO PREMIUM – SZYLDY DŁUGIE I DZIELONE BERGEN
- THERMO PREMIUM – WKŁADKI W KLASIE 5, SYSTEM JEDNEGO KLUCZA, ZAMEK RYGLOWY
- THERMO PRIME – WKŁADKA W KLASIE 5, ZAMEK LISTWOWY 3 PUNKTOWY AUTOMATYCZNY LUB ZAMEK LISTWOWY 5 PUNKTOWY HAKOWY

DOPLATY

THERMO PRIME – WYSOKOŚĆ NIESTANDARDOWA	2150 – 2200 mm	330 Zł
DOSTĘPNE KOLORY: FRP, FDE, FDW, FKG, FKF	2250 – 2300 mm	680 Zł
	2350 – 2400 mm	1 100 Zł
THERMO PREMIUM – OŚCIEŻNICA ALUTHERM	1800 mm	860 Zł
DRZWI DWUKOLOROWE	1700 mm	835 Zł
WKŁADKI W KLASIE 6 W SYSTEMIE JEDNEGO KLUCZA	1500 mm	800 Zł
	1000 mm	745 Zł
THERMO PREMIUM – OCHRONA GÓRNEGO SZYLDU	1800 mm	1 730 Zł
	1700 mm	1 710 Zł
GAŁKA-KLAMKA	1500 mm	1 680 Zł
	1000 mm	1 630 Zł
KONTAKTRON	1700 mm	1 420 Zł
	1500 mm	1 390 Zł
ROZMIAR 100E	2000 mm	1 050 Zł
SAMOZAMYKACZ UKRYTY		230 Zł
ELEKTROZACZEP Z FUNKCJĄ DZIEŃ / NOC		280 Zł
	ZESTAW TEDEE	1 650 Zł

DOŚWIETLA ALUMINIOWE STAŁE: STRONY 88-89, PEŁNA LISTA WYPOSAŻENIA: STRONY 94-99

SZYBY

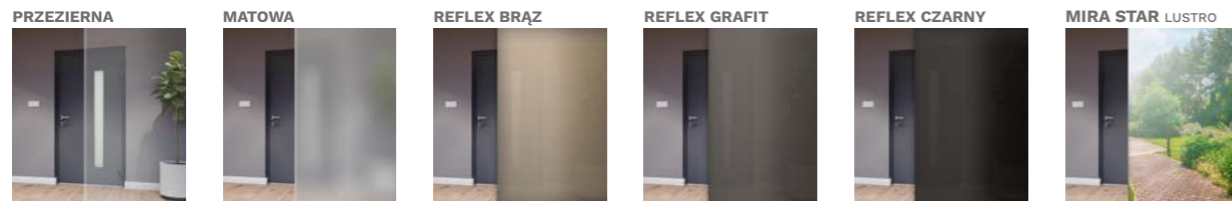

KOLORY DRZWI



KWXB KASSEL 2 B



KWXB KASSEL 2 B



KWXB KASSEL 2 B – STRONA WEWNĘTRZNA

KONFIGURACJA DRZWI THERMO PRIME 75



KWT KASSEL 1



KWT KASSEL 1 – STRONA WEWNĘTRZNA



KWT KASSEL 1

OKUCIA

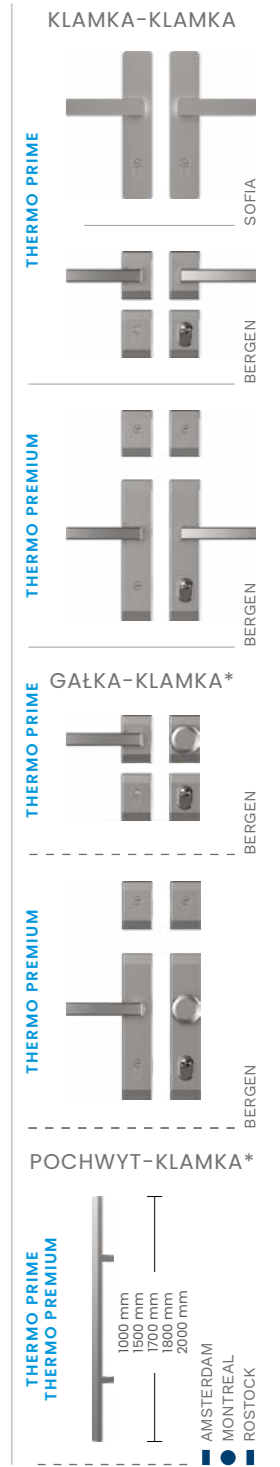

KOLORY INSERTÓW QUADRO



KOLORY OKUĆ

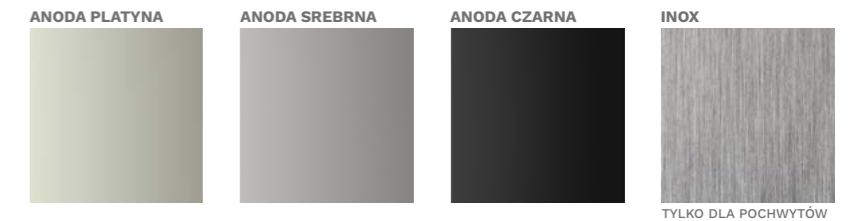

KOLORY DRZWI

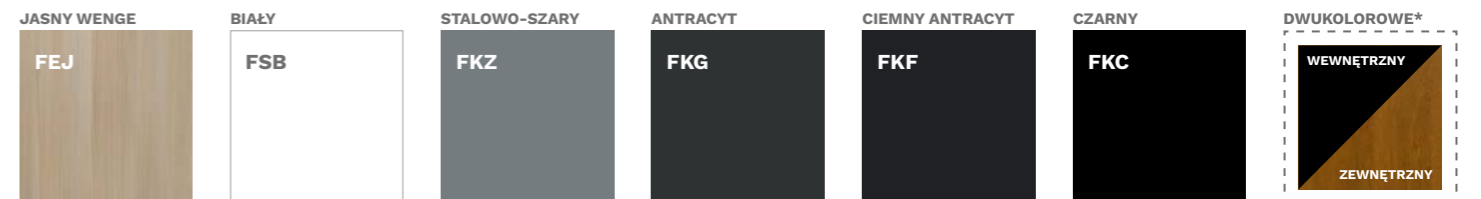

* DOPLATA

** DLA DRZWI PRZESZKLONYCH RC2N



KPN KRONACH 1



KPPB KRONACH 2 B

SZEROKOŚĆ DRZWI	80	90N	90E	100E*
WYSOKOŚĆ DRZWI (DUOTHERM / ALUTHERM)	2076 / 2087 mm			
MODEL	THERMO PREMIUM 60	THERMO PREMIUM 75	THERMO PRIME 75	
KPN KRONACH 1 / KPNB KRONACH 1 B	4 524 Zł	5 024 Zł	6 624 Zł	
KPP KRONACH 2 / KPPB KRONACH 2 B	4 372 Zł	4 872 Zł	6 472 Zł	
KPT KRONACH 3 / KPTB KRONACH 3 B	4 524 Zł	5 024 Zł	-	
KPZ KRONACH 4 / KPZB KRONACH 4 B	4 372 Zł	4 872 Zł	-	

WYPOSAŻENIE STANDARDOWE RC2**

- SKRZYDŁO PEŁNE SPEŁNIAJĄCE WARUNKI PROGRAMU CZYSTE POWIETRZE
- 4 PRZYLGI SKRZYDŁA
- THERMO PRIME – OŚCIEŻNICA ALUTHERM
- THERMO PREMIUM – OŚCIEŻNICA DUOTHERM
- ZAWIASY REGULOWANE 3D Z OSŁONKAMI W KOLORZE OKUĆ
- INSERTY QUADRO
- WZÓR JEDNOSTRONNY
- CIEPŁY PRÓG Z PODWALINĄ PODPROGOWĄ KLINARYTOWĄ, h=35 mm
- KOMPLET OKUĆ Z OCHRONĄ WKŁADKI
- THERMO PRIME – SZYLDY DZIELONE BERGEN, SZYLDY SOFIA
- THERMO PREMIUM – SZYLDY DŁGIE I DZIELONE BERGEN
- THERMO PREMIUM – WKŁADKI W KLASIE 5, SYSTEM JEDNEGO KLUCZA, ZAMEK RYGLOWY
- THERMO PRIME – WKŁADKA W KLASIE 5, ZAMEK LISTWOWY 3 PUNKTOWY AUTOMATYCZNY LUB ZAMEK LISTWOWY 5 PUNKTOWY HAKOWY

DOPLATY

THERMO PRIME – WYSOKOŚĆ NIESTANDARDOWA	2150 - 2200 mm	330 Zł
DOSTĘPNE KOLORY: FRP, FDE, FDW, FKG, KKF	2250 - 2300 mm	680 Zł
	2350 - 2400 mm	1 100 Zł
THERMO PREMIUM – OŚCIEŻNICA ALUTHERM	950 Zł	1800 mm 860 Zł
DRZWI DWUKOLOROWE	500 Zł	POCHWYT AMSTERDAM / MONTREAL 1700 mm 835 Zł
PAKIET RC3	370 Zł	ZALECANY ELEKTROZACZEP 1500 mm 800 Zł
WKŁADKI W KLASIE 6 W SYSTEMIE JEDNEGO KLUCZA	180 Zł	1000 mm 745 Zł
THERMO PREMIUM – OCHRONA GÓRNEGO SZYLDU	35 Zł	POCHWYT Z PRZYCISKIEM AMSTERDAM / MONTREAL 1700 mm 1 710 Zł
GAŁKA-KLAMKA	55 Zł	Z DOSTOSOWANIEM SKRZYDŁA ORAZ ELEKTROZACZEP 1500 mm 1 680 Zł
KONTAKTRON	120 Zł	1000 mm 1 630 Zł
INSERT I APLIKACJA DRUGA STRONA	550 Zł	POCHWYT Z PRZYCISKIEM BEZPRZEWODOWYM AMSTERDAM NIEZBĘDNY ELEKTROZACZEP 1700 mm 1 420 Zł
INSERT DRUGA STRONA	300 Zł	1500 mm 1 390 Zł
ROZMIAR 100E	350 Zł	POCHWYT ROSTOCK 2000 mm 1 050 Zł
SAMOZAMYKACZ UKRYTY	1 250 Zł	SKRACANIE DRZWI (10, 20, 30, 40 mm) 230 Zł
ELEKTROZACZEP Z FUNKCJĄ DZIEŃ / NOC	280 Zł	ZESTAW TEDEE 1 650 Zł

DOŚWIETLA ALUMINIOWE STAŁE: STRONY 88-89, PEŁNA LISTA WYPOSAŻENIA: STRONY 94-99



KPT KRONACH 3



KPZ KRONACH 4



KRONACH – STRONA WEWNĘTRZNA

KONFIGURACJA DRZWI THERMO PRIME 75



KPN KRONACH 1



KRONACH – STRONA WEWNĘTRZNA



KPP KRONACH 2

OKUCIA

KLAMKA-KLAMKA



THERMO PRIME

SOFIA



BERGEN



THERMO PREMIUM

BERGEN

GAŁKA-KLAMKA*



THERMO PRIME

BERGEN

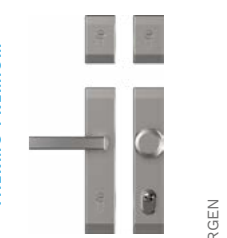

THERMO PREMIUM

BERGEN

POCHWYT-KLAMKA*

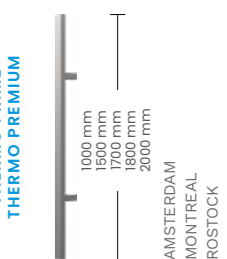

THERMO PRIME

THERMO PREMIUM

1000 mm

1500 mm

1700 mm

1800 mm

2000 mm

AMSTERDAM

MONTREAL

ROSTOCK

KOLORY DRZWI



KOLORY INSERTÓW QUADRO

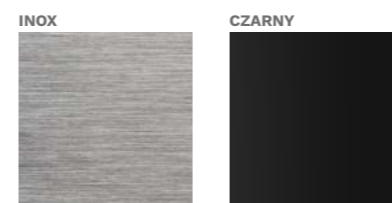

KOLORY OKUĆ

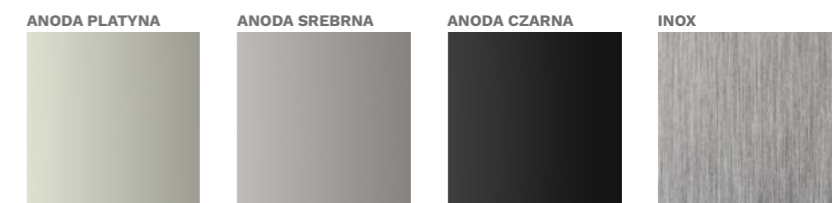

TYLKO DLA POCHWYTÓW

KOLORY DRZWI





KPJ REGEN 1



KPK REGEN 2

SZEROKOŚĆ DRZWI	80	90N	90E	100E*
WYSOKOŚĆ DRZWI (DUOTHERM / ALUTHERM)	2076 / 2087 mm			
MODEL	THERMO PREMIUM 60	THERMO PREMIUM 75	THERMO PRIME 75	
KPJ REGEN 1 / KPJB REGEN 1 B	4 424 Zł	4 924 Zł	6 524 Zł	
KPK REGEN 2 / KPKB REGEN 2 B	4 221 Zł	4 721 Zł	6 321 Zł	
KPL REGEN 3 / KPLB REGEN 3 B	4 424 Zł	4 924 Zł	6 524 Zł	
KPS REGEN 4 / KPSB REGEN 4 B	4 221 Zł	4 721 Zł	6 321 Zł	
KPM REGEN 5 / KPMB REGEN 5 B	4 424 Zł	4 924 Zł	6 524 Zł	
KPR REGEN 6 / KPRB REGEN 6 B	4 221 Zł	4 721 Zł	6 321 Zł	

WYPOSAŻENIE STANDARDOWE RC2**

- SKRZYDŁO PEŁNE SPEŁNIAJĄCE WARUNKI PROGRAMU CZYSTE POWIETRZE
- 4 PRZYLGI SKRZYDŁA
- THERMO PRIME – OŚCIEŻNICA ALUTHERM
- THERMO PREMIUM – OŚCIEŻNICA DUOTHERM
- ZAWIASY REGULOWANE 3D Z OSŁONKAMI W KOLORZE OKUĆ
- INSERTY QUADRO
- WZÓR JEDNOSTRONNY
- CIEPŁY PRÓG Z PODWALINĄ PODPROGOWĄ KLINARYTOWĄ, h=35 mm
- KOMPLET OKUĆ Z OCHRONĄ WKŁADKI
- THERMO PRIME – SZYLDY DZIELONE BERGEN, SZYLDY SOFIA
- THERMO PREMIUM – SZYLDY DŁGIE I DZIELONE BERGEN
- THERMO PREMIUM – WKŁADKI W KLASIE 5, SYSTEM JEDNEGO KLUCZA, ZAMEK RYGLOWY
- THERMO PRIME – WKŁADKA W KLASIE 5, ZAMEK LISTWOWY 3 PUNKTOWY AUTOMATYCZNY LUB ZAMEK LISTWOWY 5 PUNKTOWY HAKOWY

DOPLATY

THERMO PRIME – WYSOKOŚĆ NIESTANDARDOWA	2150 – 2200 mm	330 Zł
DOSTĘPNE KOLORY: FRP, FDE, FDW, FKG, FKF	2250 – 2300 mm	680 Zł
	2350 – 2400 mm	1 100 Zł
THERMO PREMIUM – OŚCIEŻNICA ALUTHERM	950 Zł	1800 mm 860 Zł
DRZWI DWUKOLOROWE	500 Zł	POCHWYT AMSTERDAM / MONTREAL ZALECANY ELEKTROZACZEP 1700 mm 835 Zł
PAKIET RC3	370 Zł	1500 mm 800 Zł
WKŁADKI W KLASIE 6 W SYSTEMIE JEDNEGO KLUCZA	180 Zł	1000 mm 745 Zł
THERMO PREMIUM – OCHRONA GÓRNEGO SZYLDU	35 Zł	1800 mm 1 730 Zł
GAŁKA-KLAMKA	55 Zł	POCHWYT Z PRZYCISKIEM AMSTERDAM / MONTREAL Z DOSTOSOWANIEM SKRZYDŁA ORAZ ELEKTROZACZEPEM 1700 mm 1 710 Zł
KONTAKTRON	120 Zł	1500 mm 1 680 Zł
INSERT I APLIKACJA DRUGA STRONA	550 Zł	1000 mm 1 630 Zł
INSERT DRUGA STRONA	300 Zł	POCHWYT Z PRZYCISKIEM BEZPRZEWODOWYM AMSTERDAM NIEZBĘDNY ELEKTROZACZEP 1700 mm 1 420 Zł
ROZMIAR 100E	350 Zł	1500 mm 1 390 Zł
SAMOZAMYKACZ UKRYTY	1 250 Zł	POCHWYT ROSTOCK 2000 mm 1 050 Zł
ELEKTROZACZEP Z FUNKCJĄ DZIEŃ / NOC	280 Zł	SKRACANIE DRZWI (10, 20, 30, 40 mm) 230 Zł
		ZESTAW TEDEE 1 650 Zł

DOŚWIETLA ALUMINIOWE STAŁE: STRONY 88-89, PEŁNA LISTA WYPOSAŻENIA: STRONY 94-99



KPL REGEN 3



KPS REGEN 4



KPM REGEN 5

KONFIGURACJA DRZWI THERMO PRIME 75



KPRB REGEN 6 B



KPJ REGEN 1



REGEN – STRONA WEWNĘTRZNA

OKUCIA

KLAMKA-KLAMKA



THERMO PRIME

SOFIA



THERMO PREMIUM

BERGEN



BERGEN

GAŁKA-KLAMKA*



THERMO PRIME

BERGEN

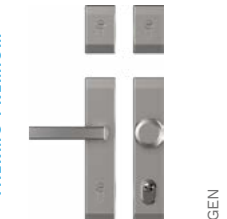

THERMO PREMIUM

BERGEN

POCHWYT-KLAMKA*

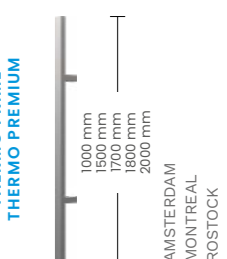

THERMO PRIME
THERMO PREMIUM

AMSTERDAM
MONTREAL
ROSTOCK

TYLKO DLA POCHWYTÓW

KOLORY INSERTÓW QUADRO

INOX



CZARNY



KOLORY OKUĆ

ANODA PLATYNA



ANODA SREBRNA



ANODA CZARNA



INOX



TYLKO DLA POCHWYTÓW

KOLORY DRZWI

ORZECH ALPEJSKI

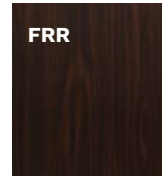

MAHOŃ

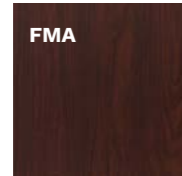

ORZECH BRAZyliJSKI

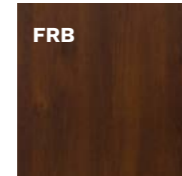

JASNY ORZECH

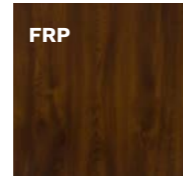

ZŁOTY DĄB

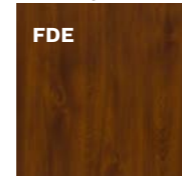

WINCHESTER

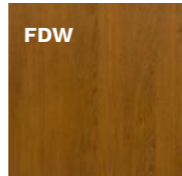

DĄB TURNER



KOLORY DRZWI

JASNY WENGE



BIAŁY



STAŁOWO-SZARY



ANTRACYT

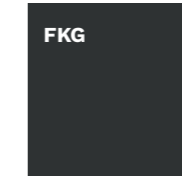

CIEMNY ANTRACYT

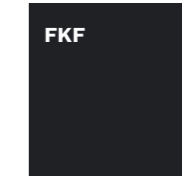

CZARNY



DWUKOLOROWE*





KPE DREZNO 1



KPFB DREZNO 2 B

SZEROKOŚĆ DRZWI	80	90N	90E	100E*
WYSOKOŚĆ DRZWI (DUOTHERM / ALUTHERM)	2076 / 2087 mm			

MODEL	THERMO PREMIUM 60	THERMO PREMIUM 75	THERMO PRIME 75
KPE DREZNO 1 / KPFB DREZNO 1 B	4 221 Zł	4 721 Zł	-
KPF DREZNO 2 / KPFB DREZNO 2 B	4 221 Zł	4 721 Zł	-
KPH DREZNO 4 / KPHB DREZNO 4 B	4 221 Zł	4 721 Zł	6 321 Zł

WYPOSAŻENIE STANDARDOWE RC2**

- SKRZYDŁO PEŁNE SPEŁNIAJĄCE WARUNKI PROGRAMU CZYSTE POWIETRZE
- 4 PRZYLGI SKRZYDŁA
- THERMO PRIME – OŚCIEŻNICA ALUTHERM
- THERMO PREMIUM – OŚCIEŻNICA DUOTHERM
- ZAWIASY REGULOWANE 3D Z OSŁONKAMI W KOLORZE OKUĆ
- INSERTY QUADRO
- WZÓR JEDNOSTRONNY
- CIEPŁY PRÓG Z PODWALINĄ PODPROGOWĄ KLINARTYWĄ, h=35 mm
- KOMPLET OKUĆ Z OCHRONĄ WKŁADKI
- THERMO PRIME – SZYLDY DZIELONE BERGEN, SZYLDY SOFIA
- THERMO PREMIUM – SZYLDY DŁGIE I DZIELONE BERGEN
- THERMO PREMIUM – WKŁADKI W KLASIE 5, SYSTEM JEDNEGO KLUCZA, ZAMEK RYGLOWY
- THERMO PRIME – WKŁADKA W KLASIE 5, ZAMEK LISTWOWY 3 PUNKTOWY AUTOMATYCZNY LUB ZAMEK LISTWOWY 5 PUNKTOWY HAKOWY

DOPLATY

THERMO PRIME – WYSOKOŚĆ NIESTANDARDOWA	2150 – 2200 mm	330 Zł
DOSTĘPNE KOLORY: FRP, FDE, FDW, FKG, FKF	2250 – 2300 mm	680 Zł
	2350 – 2400 mm	1 100 Zł
THERMO PREMIUM – OŚCIEŻNICA ALUTHERM	950 Zł	1800 mm 860 Zł
DRZWI DWUKOLOROWE	500 Zł	1700 mm 835 Zł
PAKIET RC3	370 Zł	1500 mm 800 Zł
WKŁADKI W KLASIE 6 W SYSTEMIE JEDNEGO KLUCZA	180 Zł	1000 mm 745 Zł
THERMO PREMIUM – OCHRONA GÓRNEGO SZYLDU	35 Zł	1800 mm 1 730 Zł
GAŁKA-KŁAMKA	55 Zł	1700 mm 1 710 Zł
KONTAKTRON	120 Zł	1500 mm 1 680 Zł
INSERT DRUGA STRONA	300 Zł	1000 mm 1 630 Zł
ROZMIAR 100E	350 Zł	1700 mm 1 420 Zł
SAMOZAMYKACZ UKRYTY	1 250 Zł	1500 mm 1 390 Zł
ELEKTROZACZEP Z FUNKCJĄ DZIEŃ / NOC	280 Zł	2000 mm 1 050 Zł
		SKRACANIE DRZWI KPH (10, 20, 30, 40 mm) 230 Zł
		KPE, KPF (10, 20, 30, 40, 60, 80, 100 mm)
		ZESTAW TEDEE 1 650 Zł

DOŚWIETLA ALUMINIOWE STAŁE: STRONY 88-89, PEŁNA LISTA WYPOSAŻENIA: STRONY 94-99



KPH DREZNO 4



DREZNO – STRONA WEWNĘTRZNA



KPF DREZNO 2

KONFIGURACJA DRZWI THERMO PRIME 75



KPH DREZNO 4



DREZNO – STRONA WEWNĘTRZNA

OKUCIA

KŁAMKA-KŁAMKA

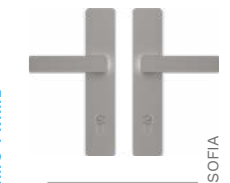

THERMO PRIME

SOFIA



THERMO PRIME

BERGEN



THERMO PREMIUM

BERGEN

GAŁKA-KŁAMKA*



THERMO PRIME

BERGEN

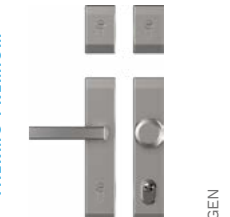

THERMO PREMIUM

BERGEN

POCHWYT-KŁAMKA*

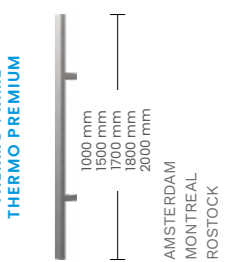

THERMO PRIME
THERMO PREMIUM

AMSTERDAM
MONTREAL
ROSTOCK

KOLORY DRZWI



KOLORY INSERTÓW QUADRO



KOLORY OKUĆ

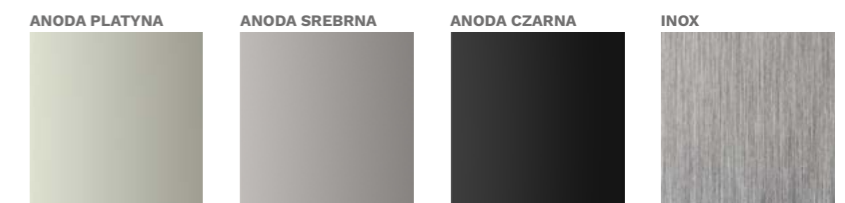

TYLKO DLA POCHWYTÓW

KOLORY DRZWI





KPAB ERFURT 1 B



KPB ERFURT 2

SZEROKOŚĆ DRZWI	80	90N	90E	100E*
WYSOKOŚĆ DRZWI (DUOTHERM / ALUTHERM)	2076 / 2087 mm			

MODEL	THERMO PREMIUM 60	THERMO PREMIUM 75	THERMO PRIME 75
KPA ERFURT 1 / KPAB ERFURT 1 B	4 221 Zł	4 721 Zł	6 321 Zł
KPB ERFURT 2 / KPBB ERFURT 2 B	4 221 Zł	4 721 Zł	6 321 Zł
KPC ERFURT 3 / KPCB ERFURT 3 B	4 221 Zł	4 721 Zł	6 321 Zł

WYPOSAŻENIE STANDARDOWE RC2**

- SKRZYDŁO PEŁNE SPEŁNIAJĄCE WARUNKI PROGRAMU CZYSTE POWIETRZE
- 4 PRZYLGI SKRZYDŁA
- THERMO PRIME – OŚCIEŻNICA ALUTHERM
- THERMO PREMIUM – OŚCIEŻNICA DUOTHERM
- ZAWIASY REGULOWANE 3D Z OSŁONKAMI W KOLORZE OKUĆ
- INSERTY QUADRO
- WZÓR JEDNOSTRONNY
- CIEPŁY PRÓG Z PODWALINĄ PODPROGOWĄ KLINARTYWĄ, h=35 mm
- KOMPLET OKUĆ Z OCHRONĄ WKŁADKI
- THERMO PRIME – SZYLDY DZIELONE BERGEN, SZYLDY SOFIA
- THERMO PREMIUM – SZYLDY DŁGIE I DZIELONE BERGEN
- THERMO PREMIUM – WKŁADKI W KLASIE 5, SYSTEM JEDNEGO KLUCZA, ZAMEK RYGŁOWY
- THERMO PRIME – WKŁADKA W KLASIE 5, ZAMEK LISTWOWY 3 PUNKTOWY AUTOMATYCZNY LUB ZAMEK LISTWOWY 5 PUNKTOWY HAKOWY

DOPLATY

THERMO PRIME – WYSOKOŚĆ NIESTANDARDOWA	2150 – 2200 mm	330 Zł
DOSTĘPNE KOLORY: FRP, FDE, FDW, FKG, FKF	2250 – 2300 mm	680 Zł
	2350 – 2400 mm	1 100 Zł
THERMO PREMIUM – OŚCIEŻNICA ALUTHERM	950 Zł	1800 mm 860 Zł
DRZWI DWUKOLOROWE	500 Zł	1700 mm 835 Zł
PAKIET RC3	370 Zł	1500 mm 800 Zł
WKŁADKI W KLASIE 6 W SYSTEMIE JEDNEGO KLUCZA	180 Zł	1000 mm 745 Zł
THERMO PREMIUM – OCHRONA GÓRNEGO SZYLDU	35 Zł	1800 mm 1 730 Zł
GAŁKA-KŁAMKA	55 Zł	1700 mm 1 710 Zł
KONTAKTRON	120 Zł	1500 mm 1 680 Zł
INSERT DRUGA STRONA	300 Zł	1000 mm 1 630 Zł
ROZMIAR 100E	350 Zł	1700 mm 1 420 Zł
SAMOZAMYKACZ UKRYTY	1 250 Zł	1500 mm 1 390 Zł
ELEKTROZACZEP Z FUNKCJĄ DZIEŃ / NOC	280 Zł	1500 mm 1 390 Zł
		2000 mm 1 050 Zł
	SKRACANIE DRZWI (10, 20, 30, 40 mm)	230 Zł
	ZESTAW TEDEE	1 650 Zł

DOŚWIETLA ALUMINIOWE STAŁE: STRONY 88-89, PEŁNA LISTA WYPOSAŻENIA: STRONY 94-99



KPC ERFURT 3



ERFURT – STRONA WEWNĘTRZNA



KPA ERFURT 1

KONFIGURACJA DRZWI THERMO PRIME 75



KPA ERFURT 1



ERFURT – STRONA WEWNĘTRZNA



KPAB ERFURT 1 B

OKUCIA

KŁAMKA-KŁAMKA

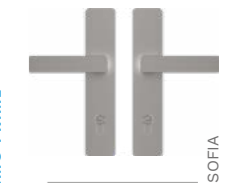

THERMO PRIME

SOFIA



BERGEN



THERMO PREMIUM

BERGEN

GAŁKA-KŁAMKA*



THERMO PRIME

BERGEN

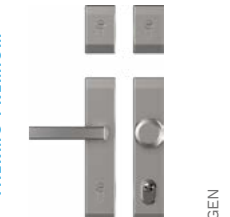

THERMO PREMIUM

BERGEN

POCHWYT-KŁAMKA*

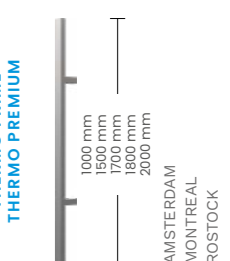

THERMO PRIME
THERMO PREMIUM

AMSTERDAM
MONTREAL
ROSTOCK

TYLKO DLA POCHWYTÓW

KOLORY DRZWI



KOLORY INSERTÓW QUADRO

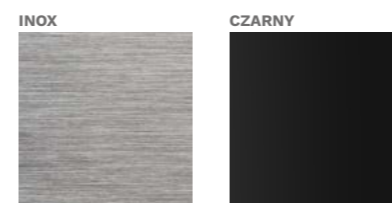

KOLORY OKUĆ

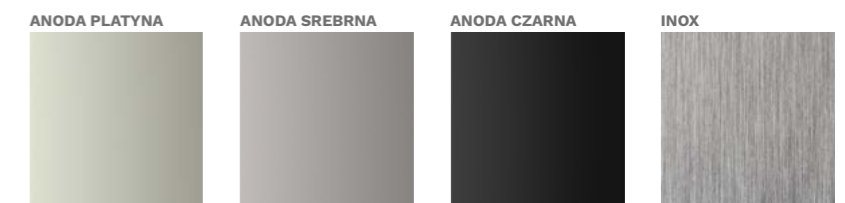

TYLKO DLA POCHWYTÓW

KOLORY DRZWI





ELA BRIG



ELB OLTEN

SZEROKOŚĆ DRZWI	80	90N	90E	100E*
WYSOKOŚĆ DRZWI (DUOTHERM / ALUTHERM)	2076 / 2087 mm			
MODEL	THERMO PREMIUM 60	THERMO PREMIUM 75	THERMO PRIME 75	
ELA BRIG	4 705 ZŁ	5 205 ZŁ	6 805 ZŁ	
ELB OLTEN	4 705 ZŁ	5 205 ZŁ	6 805 ZŁ	
ELC VISP	4 221 ZŁ	4 721 ZŁ	6 321 ZŁ	
ELD TRIN	4 705 ZŁ	5 205 ZŁ	6 805 ZŁ	
ELE BERNO	4 221 ZŁ	4 721 ZŁ	-	

WYPOSAŻENIE STANDARDOWE RC2**

- SKRZYDŁO PEŁNE SPEŁNIAJĄCE WARUNKI PROGRAMU CZYSTE POWIETRZE
- 4 PRZYLGI SKRZYDŁA
- THERMO PRIME – OŚCIEŻNICA ALUTHERM
- THERMO PREMIUM – OŚCIEŻNICA DUOTHERM
- ZAWIASY REGULOWANE 3D Z OSŁONKAMI W KOLORZE OKUĆ
- RAMKI ELITE CLASSIC LUB MODERN
- WZÓR JEDNOSTRONNY
- CIEPŁY PRÓG Z PODWALINĄ PODPROGOWĄ KLINARTYOWĄ, h=35 mm
- KOMPLET OKUĆ Z OCHRONĄ WKŁADKI
- THERMO PRIME – SZYLDY DZIELONE BERGEN, SZYLDY SOFIA
- THERMO PREMIUM – SZYLDY DŁUGIE I DZIELONE BERGEN
- THERMO PREMIUM – WKŁADKI W KLASIE 5, SYSTEM JEDNEGO KLUCZA, ZAMEK RYGLOWY
- THERMO PRIME – WKŁADKA W KLASIE 5, ZAMEK LISTWOWY 3 PUNKTOWY AUTOMATYCZNY LUB ZAMEK LISTWOWY 5 PUNKTOWY HAKOWY

DOPLATY

THERMO PRIME – WYSOKOŚĆ NIESTANDARDOWA	2150 - 2200 mm	330 ZŁ	
DOSTĘPNE KOLORY: FRP, FDE, FDW, FKG, FKF	2250 - 2300 mm	680 ZŁ	
	2350 - 2400 mm	1 100 ZŁ	
THERMO PREMIUM – OŚCIEŻNICA ALUTHERM	950 ZŁ	KONTAKTRON	120 ZŁ
DRZWI DWUKOLOROWE	500 ZŁ	ROZMIAR 100E	350 ZŁ
PAKIET RC3	370 ZŁ	RAMKA DRUGA STRONA	1 000 ZŁ
WKŁADKI W KLASIE 6 W SYSTEMIE JEDNEGO KLUCZA	180 ZŁ	SAMOZAMYKACZ UKRYTY	1 250 ZŁ
THERMO PREMIUM – OCHRONA GÓRNEGO SZYLDU	35 ZŁ	ELEKTROZACZEP Z FUNKCJĄ DZIEŃ / NOC	280 ZŁ
GAŁKA-KLAMKA	55 ZŁ	SKRACANIE DRZWI (10, 20, 30, 40 mm)	230 ZŁ
		ZESTAW TEDEE	1 650 ZŁ

DOŚWIETLA ALUMINIOWE STAŁE: STRONY 88-89, PEŁNA LISTA WYPOSAŻENIA: STRONY 94-99

KOLORY DRZWI



ELC VISP



ELD TRIN



ELE BERNO

KONFIGURACJA DRZWI THERMO PRIME 75



ELA BRIG



ELA BRIG – STRONA WEWNĘTRZNA



ELD TRIN

RAMKI ELITE

CLASSIC



MODERN



KOLORY OKUĆ

ANODA PLATYNA



ANODA SREBRNA



ANODA CZARNA

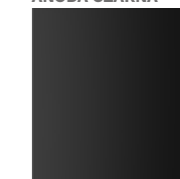

KOLORY DRZWI

JASNY WENGE



BIAŁY



STALOWO-SZARY



ANTRACYT

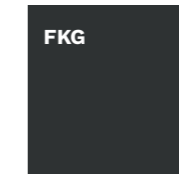

CIEMNY ANTRACYT

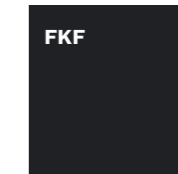

CZARNY



DWUKOLOROWE*



OKUCIA

KLAMKA-KLAMKA

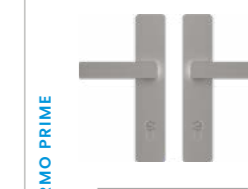

THERMO PRIME

SOFIA



THERMO PREMIUM

BERGEN



THERMO PRIME

BERGEN



THERMO PREMIUM

BERGEN

BERGEN



NS1B MILANO 8 B



NS2 MILANO 9

SZEROKOŚĆ DRZWI (THERMO PRIME, THERMO PREMIUM)	-	80	90N	90E	100E*
WYSOKOŚĆ DRZWI (DUOTHERM, PERFOTHERM / ALUTHERM)	2076 / 2087-2400 mm				
SZEROKOŚĆ DRZWI (OPTIMA)	80N	80	90N	90E	100E*

MODEL	OPTIMA 60	THERMO PREMIUM 60	THERMO PREMIUM 75	THERMO PRIME 75
NS1 MILANO 8 / NS1B MILANO 8 B	3 821 Zł	4 342 Zł	4 842 Zł	6 442 Zł
NS2 MILANO 9 / NS2B MILANO 9 B	3 821 Zł	4 342 Zł	4 842 Zł	6 442 Zł
NS3 MILANO 10 / NS3B MILANO 10 B	4 087 Zł	4 524 Zł	5 024 Zł	6 624 Zł
NS4 MILANO 11 / NS4B MILANO 11 B	3 821 Zł	4 342 Zł	4 842 Zł	6 442 Zł
NS9 MILANO 12 / NS9B MILANO 12 B	3 821 Zł	4 342 Zł	4 842 Zł	6 442 Zł

WYPOSAŻENIE STANDARDOWE RC2**

- SKRZYDŁO PRZESZKLONE SPEŁNIAJĄCE WARUNKI PROGRAMU CZYSTE POWIETRZE
- THERMO PRIME, THERMO PREMIUM – CIEPLY PRÓG Z PODWALINĄ PODPROGOWĄ KLINARZYSTĄ, h=35 mm
- OPTIMA – PRÓG ALUMINIOWY
- THERMO PRIME, THERMO PREMIUM – 4 PRZYLGI SKRZYDŁA
- OPTIMA – 3 PRZYLGI SZKRYDŁA
- KOMPLET OKUCZ Z OCHRONĄ WKŁADKI
- THERMO PRIME – OŚCIEŻNICA ALUTHERM
- THERMO PREMIUM – OŚCIEŻNICA DUOTHERM
- OPTIMA – OŚCIEŻNICA PERFOTHERM
- THERMO PRIME – SZYLDY DZIELONE BERGEN, SZYLDY SOFIA
- THERMO PREMIUM – SZYLDY DŁUGIE I DZIELONE BERGEN
- OPTIMA – SZYLDY DZIELONE BLOK, SZYLDY DZIELONE BERGEN
- THERMO PRIME, THERMO PREMIUM – ZAWIASY REGULOWANE 3D Z OSŁONKAMI W KOLORZE OKUCZ
- OPTIMA – ZAWIASY 2D Z OSŁONKAMI W KOLORZE OKUCZ
- THERMO PRIME – WKŁADKA W KLASIE 5, ZAMEK LISTWOWY 3 PUNKTOWY AUTOMATYCZNY LUB ZAMEK LISTWOWY 5 PUNKTOWY HAKOWY
- THERMO PREMIUM, OPTIMA – WKŁADKI W KLASIE 5, SYSTEM JEDNEGO KLUCZA, ZAMEK RYGLOWY
- WZÓR DWUSTRONNY

DOPLATY

THERMO PRIME – WYSOKOŚĆ NIESTANDARDOWA	2150 - 2200 mm	330 Zł
DOSTĘPNE KOLORY: FRP, FDE, FDW, FKG, FKF	2250 - 2300 mm	680 Zł
	2350 - 2400 mm	1 100 Zł
OŚCIEŻNICA ALUTHERM 75	1800 mm	860 Zł
OŚCIEŻNICA ALUTHERM 60	1700 mm	835 Zł
DRZWI DWUKOLOROWE	1500 mm	800 Zł
WKŁADKI W KLASIE 6 W SYSTEMIE JEDNEGO KLUCZA	1000 mm	745 Zł
THERMO PREMIUM, OPTIMA – OCHRONA GÓRNEGO SZYLDU	1800 mm	1 730 Zł
GAŁKA-KLAMKA	1700 mm	1 710 Zł
KONTAKTRON	1500 mm	1 680 Zł
ROZMIAR 100E	1000 mm	1 630 Zł
THERMO PREMIUM, THERMO PRIME – SAMOZAMYKACZ UKRYTY	1700 mm	1 420 Zł
ELEKTROZACZEP Z FUNKCJĄ DZIEŃ / NOC	1500 mm	1 390 Zł
ZESTAW TEDEE	2000 mm	1 050 Zł
	SKRACANIE DRZWI NS1, NS2, NS3, NS9 (10, 20, 30, 40 mm)	230 Zł
	NS4 (10, 20, 30, 40, 60, 80, 100 mm)	

DOŚWIETLA ALUMINIOWE STAŁE: STRONY 88-89, PEŁNA LISTA WYPOSAŻENIA: STRONY 94-99

SZYBY

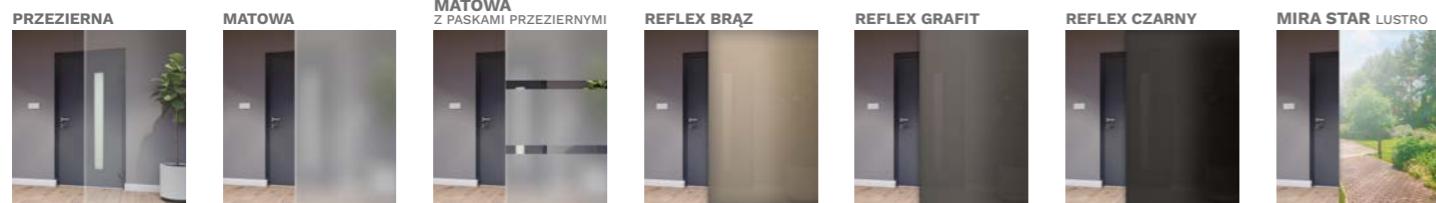

KOLORY DRZWI



NS3 MILANO 10



NS4 MILANO 11



NS9 MILANO 12

KONFIGURACJA DRZWI THERMO PRIME 75



NS1B MILANO 8 B



NS1B MILANO 8 B – STRONA WEWNĘTRZNA



NS2 MILANO 9

OKUCIA

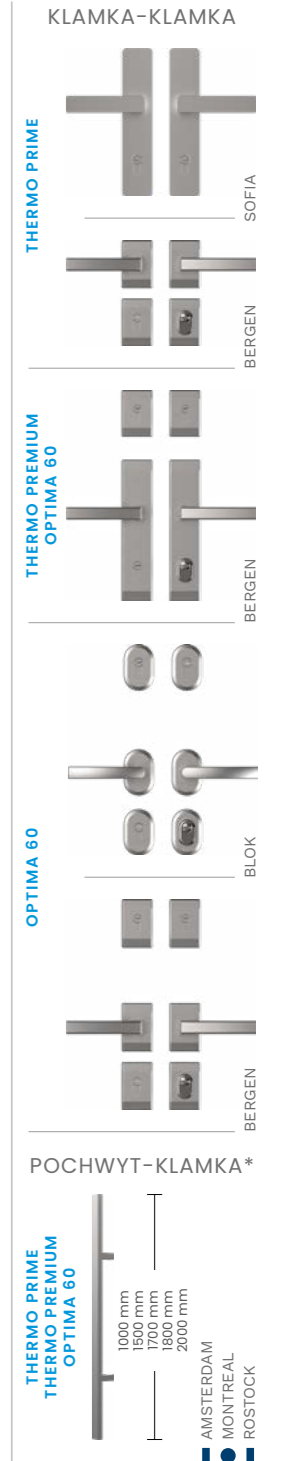

KOLORY INSERTÓW I APLIKACJI

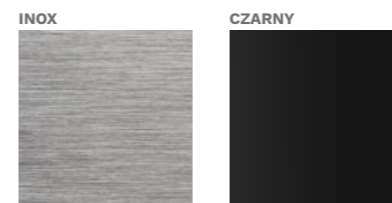

KOLORY OKUCZ

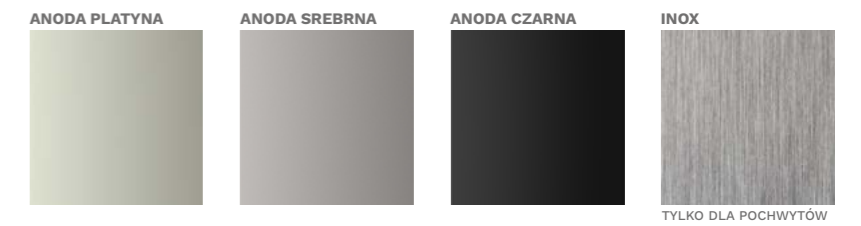

KOLORY DRZWI

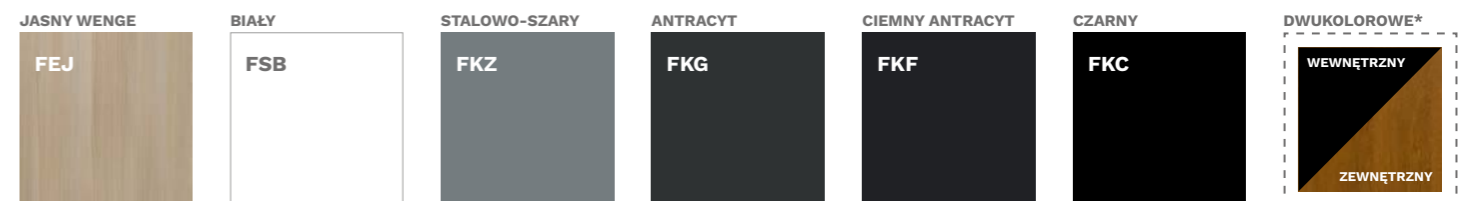

* DOPLATA

** DLA DRZWI PRZESZKLONYCH RC2N



NS5B HANOVER 5 B

SZEROKOŚĆ DRZWI (THERMO PRIME, THERMO PREMIUM)	-	80	90N	90E	100E*
WYSOKOŚĆ DRZWI (DUOTHERM, PERFOTHERM / ALUTHERM)	2076 / 2087-2400 mm				
SZEROKOŚĆ DRZWI (OPTIMA)	80N	80	90N	90E	100E*

MODEL	OPTIMA 60	THERMO PREMIUM 60	THERMO PREMIUM 75	THERMO PRIME 75
NS5 HANOVER 5 / NS5B HANOVER 5 B	3 821 Zł	4 342 Zł	4 842 Zł	6 442 Zł
NS6 HANOVER 6 / NS6B HANOVER 6 B	3 821 Zł	4 342 Zł	4 842 Zł	6 442 Zł
NS7 INNSBRUCK / NS7B INNSBRUCK B	4 087 Zł	4 524 Zł	5 024 Zł	6 624 Zł

WYPOSAŻENIE STANDARDOWE RC2**

- SKRZYDŁO PRZESZKLONE SPEŁNIAJĄCE WARUNKI PROGRAMU CZYSTE POWIETRZE
- THERMO PRIME, THERMO PREMIUM – 4 PRZYLGI SKRZYDŁA
- OPTIMA – 3 PRZYLGI SKRZYDŁA
- THERMO PRIME – OŚCIEŻNICA ALUTHERM
- THERMO PREMIUM – OŚCIEŻNICA DUOTHERM
- OPTIMA – OŚCIEŻNICA PERFOTHERM
- THERMO PREMIUM, THERMO PRIME – ZAWIASY REGULOWANE 3D Z OSŁONKAMI W KOLORZE OKUĆ
- OPTIMA – ZAWIASY 2D Z OSŁONKAMI W KOLORZE OKUĆ
- WZÓR DWUSTRONNY
- THERMO PRIME, THERMO PREMIUM – CIEPLY PRÓG Z PODWALINĄ PODPROGOWĄ KLINARYTOWĄ, h=35 mm
- OPTIMA – PRÓG ALUMINIOWY
- KOMPLET OKUĆ Z OCHRONĄ WKŁADKI
- THERMO PRIME – SZYLDY DZIELONE BERGEN, SZYLDY SOFIA
- THERMO PREMIUM – SZYLDY DŁUGIE I DZIELONE BERGEN
- OPTIMA – SZYLDY DZIELONE BŁOK, SZYLDY DZIELONE BERGEN
- THERMO PRIME – WKŁADKA W KLASIE 5, ZAMEK LISTWOWY 3 PUNKTOWY AUTOMATYCZNY LUB ZAMEK LISTWOWY 5 PUNKTOWY HAKOWY
- THERMO PREMIUM, OPTIMA – WKŁADKI W KLASIE 5, SYSTEM JEDNEGO KLUCZA, ZAMEK RYGLOWY

DOPLATY

THERMO PRIME – WYSOKOŚĆ NIESTANDARDOWA	2150 – 2200 mm	330 Zł	
DOSTĘPNE KOLORY: FRP, FDE, FDW, FKG, FKF	2250 – 2300 mm	680 Zł	
	2350 – 2400 mm	1 100 Zł	
OŚCIEŻNICA ALUTHERM 75	1800 mm	860 Zł	
OŚCIEŻNICA ALUTHERM 60	950 Zł	1700 mm	835 Zł
DRZWI DWUKOLOROWE	500 Zł	1500 mm	800 Zł
WKŁADKI W KLASIE 6 W SYSTEMIE JEDNEGO KLUCZA	180 Zł	1000 mm	745 Zł
THERMO PREMIUM, OPTIMA – OCHRONA GÓRNEGO SZYLDU	35 Zł	1800 mm	1 730 Zł
GAŁKA-KLAMKA	55 Zł	1700 mm	1 710 Zł
KONTAKTRON	120 Zł	1500 mm	1 680 Zł
ROZMIAR 100E	350 Zł	1000 mm	1 630 Zł
THERMO PREMIUM, THERMO PRIME – SAMOZAMYKACZ UKRYTY	1 250 Zł	2000 mm	1 050 Zł
ELEKTROZACZEP Z FUNKCJĄ DZIEŃ / NOC	280 Zł	SKRACANIE DRZWI NS6 (10, 20, 30, 40 mm)	230 Zł
		NS5 (10, 20, 30, 40, 60, 80, 100 mm)	
		ZESTAW TEDEE	1 650 Zł

DOŚWIETLA ALUMINIOWE STAŁE: STRONY 88-89, PEŁNA LISTA WYPOSAŻENIA: STRONY 94-99



NS6 HANOVER 6

SZYBY

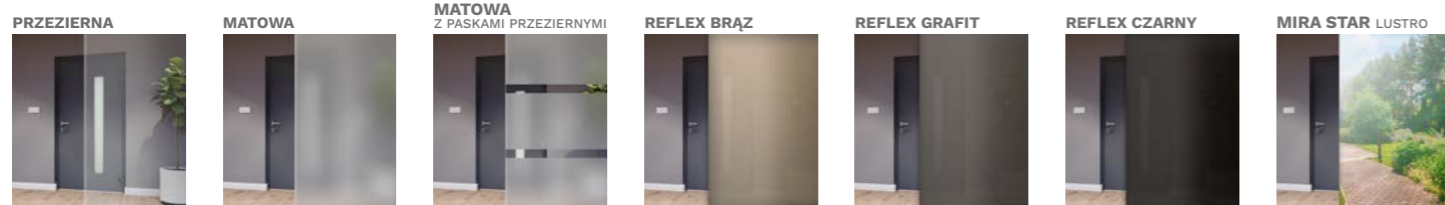

KOLORY DRZWI



NS7 INNSBRUCK



NS7 INNSBRUCK – STRONA WEWNĘTRZNA



NS5 HANOVER 5

KONFIGURACJA DRZWI THERMO PRIME 75



NS5B HANOVER 5 B



NS5B HANOVER 5 B – STRONA WEWNĘTRZNA



NS7 INNSBRUCK

KOLORY INSERTÓW I APLIKACJI

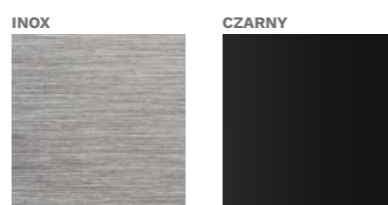

KOLORY OKUĆ

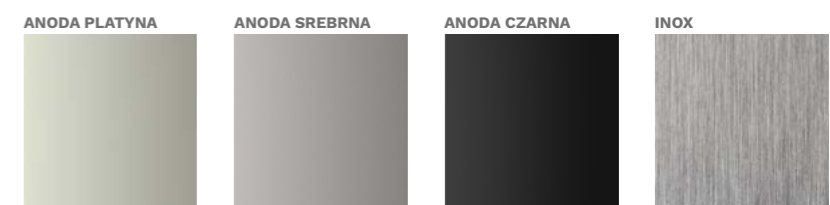

TYLKO DLA POCHWYTÓW

KOLORY DRZWI



* DOPLATA

** DLA DRZWI PRZESZKLONYCH RC2N

OKUCIA

KLAMKA-KLAMKA

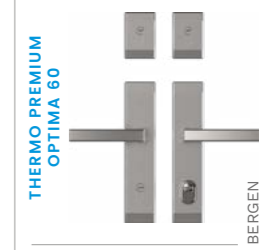
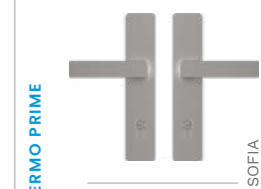

POCHWYT-KLAMKA*

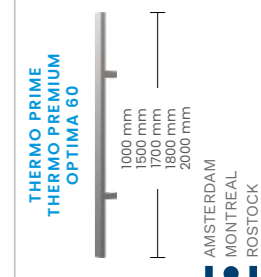



WOO PŁASKIE



WOO PŁASKIE

SZEROKOŚĆ DRZWI (THERMO PRIME, THERMO PREMIUM)	-	80	90N	90E	100E*
WYSOKOŚĆ DRZWI (DUOTHERM, PERFOTHERM / ALUTHERM)	2076 / 2087-2400 mm				
SZEROKOŚĆ DRZWI (OPTIMA)	80N	80	90N	90E	100E*

MODEL	OPTIMA 50	OPTIMA 60	THERMO PREMIUM 60	THERMO PREMIUM 75	THERMO PRIME 75
WOO PŁASKIE	1 999 zł	2 369 zł	2 769 zł	3 269 zł	4 869 zł

WYPOSAŻENIE STANDARDOWE RC2**

- SKRZYDŁO PEŁNE SPEŁNIAJĄCE WARUNKI PROGRAMU CZYSTE POWIETRZE
- THERMO PREMIUM, THERMO PRIME – 4 PRZYLGI SKRZYDŁA
- OPTIMA – 3 PRZYLGI SKRZYDŁA
- THERMO PRIME – OŚCIEŻNICA ALUTHERM
- THERMO PREMIUM – OŚCIEŻNICA DUOTHERM
- OPTIMA 60 – OŚCIEŻNICA PERFOTHERM
- OPTIMA 50 – OŚCIEŻNICA STALOWA FB LUB FN
- THERMO PREMIUM, THERMO PRIME – ZAWIASY REGULOWANE 3D Z OSŁONKAMI W KOLORZE OKUĆ
- OPTIMA – ZAWIASY 2D Z OSŁONKAMI W KOLORZE OKUĆ
- THERMO PRIME, THERMO PREMIUM – CIEPŁY PRÓG Z PODWALINĄ PODPROGOWĄ KLINARYTOWĄ, h=35 mm
- OPTIMA – PRÓG ALUMINIOWY
- KOMPLET OKUĆ Z OCHRONĄ WKŁADKI
- THERMO PRIME – SZYLDY DZIELONE BERGEN, SZYLDY SOFIA
- THERMO PREMIUM – SZYLDY DŁGIE I DZIELONE BERGEN
- OPTIMA 60 – SZYLDY DŁGIE I DZIELONE BERGEN, SZYLDY DZIELONE BLOK
- OPTIMA 50 – SZYLDY DZIELONE BERGEN I BLOK
- THERMO PRIME – WKŁADKA W KLASIE 5, ZAMEK LISTWOWY 3 PUNKTOWY AUTOMATYCZNY LUB ZAMEK LISTWOWY 5 PUNKTOWY HAKOWY
- THERMO PREMIUM, OPTIMA – WKŁADKI W KLASIE 5, SYSTEM JEDNEGO KLUCZA, ZAMEK RYGLOWY

DOPLATY

THERMO PRIME – WYSOKOŚĆ NIESTANDARDOWA		2150 – 2200 mm	330 zł
DOSTĘPNE KOLORY: FRP, FDE, FDW, FKG, FKF		2250 – 2300 mm	680 zł
		2350 – 2400 mm	1 100 zł
OŚCIEŻNICA ALUTHERM 75	950 zł	1800 mm	860 zł
OŚCIEŻNICA ALUTHERM 60			
OŚCIEŻNICA PERFOTHERM 50	120 zł	1700 mm	835 zł
DRZWI DWUKOLOROWE	500 zł	1500 mm	800 zł
PAKIET RC3	370 zł	1000 mm	745 zł
WKŁADKI W KLASIE 6 W SYSTEMIE JEDNEGO KLUCZA	180 zł	1800 mm	1 730 zł
THERMO PREMIUM, OPTIMA – OCHRONA GÓRNEGO SZYLDU	35 zł	1700 mm	1 710 zł
GAŁKA-KLAMKA	55 zł	1500 mm	1 680 zł
KONTAKTRON	120 zł	1000 mm	1 630 zł
ROZMIAR 100E	350 zł	2000 mm	1 050 zł
THERMO PREMIUM, THERMO PRIME – SAMOZAMYKACZ UKRYTY	1 250 zł		
ELEKTROZACZEP Z FUNKCJĄ DZIEŃ / NOC	280 zł		
		ZESTAW TEDEE	1 650 zł

DOŚWIETLA ALUMINIOWE STAŁE: STRONY 88-89, PEŁNA LISTA WYPOSAŻENIA: STRONY 94-99



WOO PŁASKIE



WOO PŁASKIE – STRONA WEWNĘTRZNA



WOO PŁASKIE



WOO PŁASKIE



WOO PŁASKIE – STRONA WEWNĘTRZNA

OKUCIA

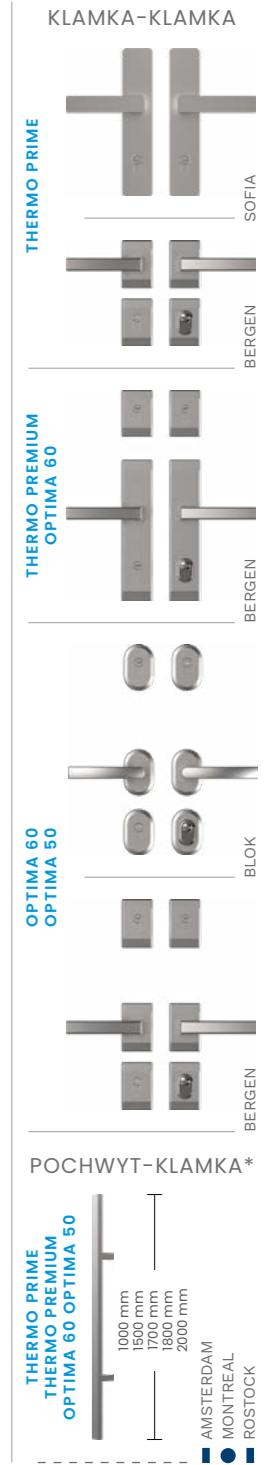

KOLORY DRZWI



KOLORY OKUĆ

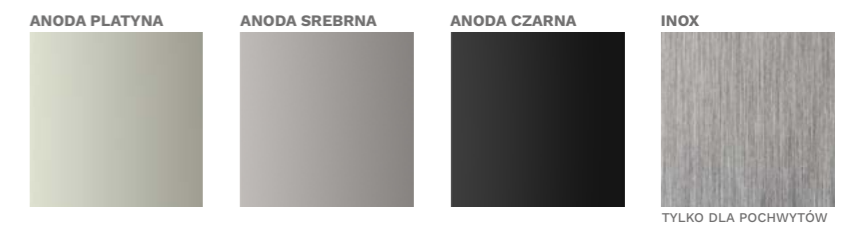

KOLORY DRZWI

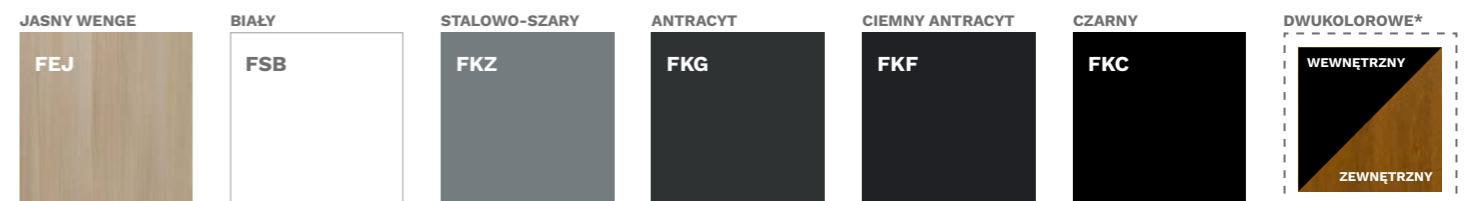



SNU MILANO 4



SNU MILANO 4 – STRONA WEWNĘTRZNA

SZEROKOŚĆ DRZWI	80N	80	90N	90E	100E*
WYSOKOŚĆ DRZWI (PERFOTHERM / ALUTHERM)	2076 / 2087 mm				

MODEL	OPTIMA 50	OPTIMA 60
SNU MILANO 4	-	3 821 ZŁ
SNUA MILANO 4 A	-	4 087 ZŁ
SNUB MILANO 4 B	-	4 087 ZŁ

WYPOSAŻENIE STANDARDOWE RC2**

- SKRZYDŁO PRZESZKLONE SPEŁNIAJĄCE WARUNKI PROGRAMU CZYSTE POWIETRZE
- 3 PRZYLGI SKRZYDŁA
- OŚCIEŻNICA PERFOTHERM 60
- ZAWIASY 2D Z OSŁONKAMI W KOLORZE OKUĆ
- WZÓR DWUSTRONNY
- PRÓG ALUMINIOWY
- KOMPLET OKUĆ Z OCHRONĄ WKŁADKI
- SZYLDY DŁUGIE I DZIELONE BERGEN
- SZYLDY DZIELONE BLOK
- WKŁADKI W KLASIE 5, SYSTEM JEDNEGO KLUCZA, ZAMEK RYGLOWY

DOPLATY

OŚCIEŻNICA ALUTHERM 60	950 ZŁ	POCHWYT 1800 mm	860 ZŁ
DRZWI DWUKOLOROWE	500 ZŁ	AMSTERDAM / MONTREAL 1700 mm	835 ZŁ
WKŁADKI W KLASIE 6 W SYSTEMIE JEDNEGO KLUCZA	180 ZŁ	ZALECANY ELEKTROZACZEP 1500 mm	800 ZŁ
OCHRONA GÓRNEGO SZYLDU	35 ZŁ	1000 mm	745 ZŁ
GAŁKA-KLAMKA	55 ZŁ	POCHWYT Z PRZYCISKIEM 1800 mm	1 730 ZŁ
KONTAKTRON	120 ZŁ	AMSTERDAM / MONTREAL 1700 mm	1 710 ZŁ
ROZMIAR 100E	350 ZŁ	Z DOSTOSOWANIEM SKRZYDŁA ORAZ ELEKTROZACZPEM 1500 mm	1 680 ZŁ
ELEKTROZACZEP Z FUNKCJĄ DZIEŃ / NOC	280 ZŁ	1000 mm	1 630 ZŁ
		POCHWYT Z PRZYCISKIEM BEZPRZEWODOWYM AMSTERDAM NIEZBĘDNY ELEKTROZACZEP 1700 mm	1 420 ZŁ
		1500 mm	1 390 ZŁ
		SKRACANIE DRZWI (10, 20, 30, 40, 60, 80, 100 mm)	230 ZŁ
		ZESTAW TEDEE	1 650 ZŁ

DOŚWIETLA ALUMINIOWE STAŁE: STRONY 88-89, PEŁNA LISTA WYPOSAŻENIA: STRONY 94-99

SZYBY

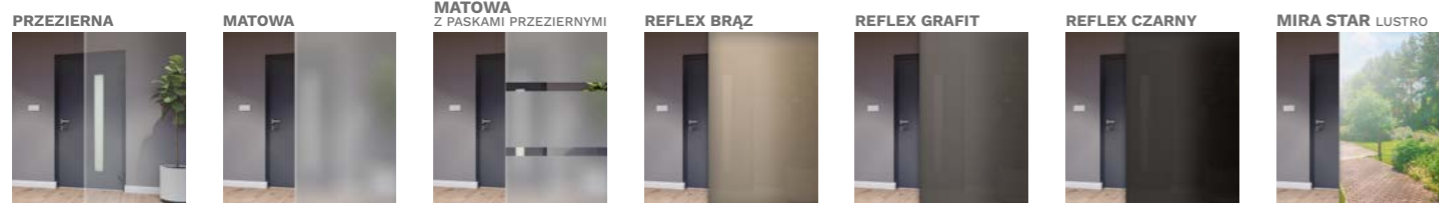

KOLORY DRZWI



SNUA MILANO 4 A



SNUA MILANO 4 A – STRONA WEWNĘTRZNA



SNUB MILANO 4 B



SNUB MILANO 4 B – STRONA WEWNĘTRZNA

KOLORY INSERTÓW I APLIKACJI

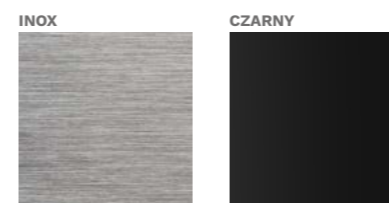

KOLORY OKUĆ

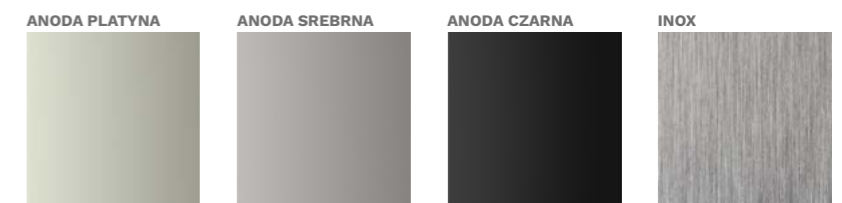

TYLKO DLA POCHWYTÓW

KOLORY DRZWI



* DOPLATA

** DLA DRZWI PRZESZKLONYCH RC2N

OKUCIA

KLAMKA-KLAMKA



OPTIMA 60

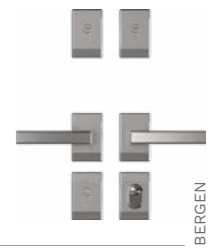

OPTIMA 60

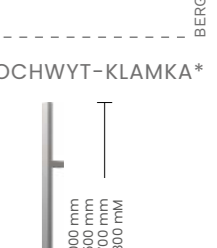

OPTIMA 60



AMSTERDAM MONTREAL



GAŁKA-KLAMKA*



AMSTERDAM MONTREAL



NT1 TURYN 1



NT1 TURYN 1 – STRONA WEWNĘTRZNA

SZEROKOŚĆ DRZWI	80N	80	90N	90E	100E*
WYSOKOŚĆ DRZWI (PERFOTHERM / ALUTHERM)	2076 / 2087 mm				
MODEL	OPTIMA 50		OPTIMA 60		
NT1 TURYN 1	-		3 821 Zł		
NT1B TURYN 1 B	-		3 821 Zł		
NT2 TURYN 2	-		3 821 Zł		
NT2B TURYN 2 B	-		3 821 Zł		

WYPOSAŻENIE STANDARDOWE RC2**

- SKRZYDŁO PRZESZKLONE SPEŁNIAJĄCE WARUNKI PROGRAMU CZYSTE POWIETRZE
- 3 PRZYLGI SKRZYDŁA
- OŚCIEŻNICA PERFOTHERM 60
- ZAWIASY 2D Z OSŁONKAMI W KOLORZE OKUĆ
- WZÓR DWUSTRONNY
- PRÓG ALUMINIOWY
- KOMPLET OKUĆ Z OCHRONĄ WKŁADKI
- SZYLDY DŁGIE I DZIELONE BERGEN
- SZYLDY DZIELONE BLOK
- WKŁADKI W KLASIE 5, SYSTEM JEDNEGO KLUCZA, ZAMEK RYGLOWY

DOPLATY

OŚCIEŻNICA ALUTHERM 60	950 Zł	POCHWYT	1800 mm	860 Zł
DRZWI DWUKOLOROWE	500 Zł	AMSTERDAM / MONTREAL	1700 mm	835 Zł
WKŁADKI W KLASIE 6 W SYSTEMIE JEDNEGO KLUCZA	180 Zł	ZALECANY ELEKTROZACZEP	1500 mm	800 Zł
OCHRONA GÓRNEGO SZYLDU	35 Zł		1000 mm	745 Zł
GAŁKA-KLAMKA	55 Zł	POCHWYT Z PRZYCISKIEM AMSTERDAM / MONTREAL	1800 mm	1 730 Zł
KONTAKTRON	120 Zł	Z DOSTOSOWANIEM SKRZYDŁA ORAZ ELEKTROZACZPEM	1700 mm	1 710 Zł
ROZMIAR 100E	350 Zł		1500 mm	1 680 Zł
ELEKTROZACZEP Z FUNKCJĄ DZIEŃ / NOC	280 Zł	POCHWYT Z PRZYCISKIEM BEZPRZEWODOWYM AMSTERDAM NIEZBĘDNY ELEKTROZACZEP	1000 mm	1 630 Zł
			1700 mm	1 420 Zł
			1500 mm	1 390 Zł
		ZESTAW TEDEE		1 650 Zł

DOŚWIETLA ALUMINIOWE STAŁE: STRONY 88-89, PEŁNA LISTA WYPOSAŻENIA: STRONY 94-99



NT1B TURYN 1 B



NT2 TURYN 2



NT2 TURYN 2 – STRONA WEWNĘTRZNA



NT2B TURYN 2 B



NT2B TURYN 2 B – STRONA WEWNĘTRZNA

OKUCIA

KLAMKA-KLAMKA



OPTIMA 60

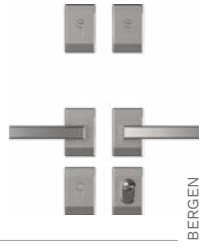

OPTIMA 60



POCHWYT-KLAMKA*

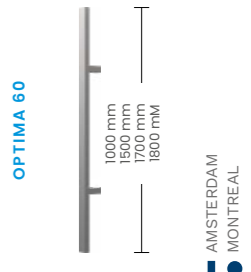

SZYBY

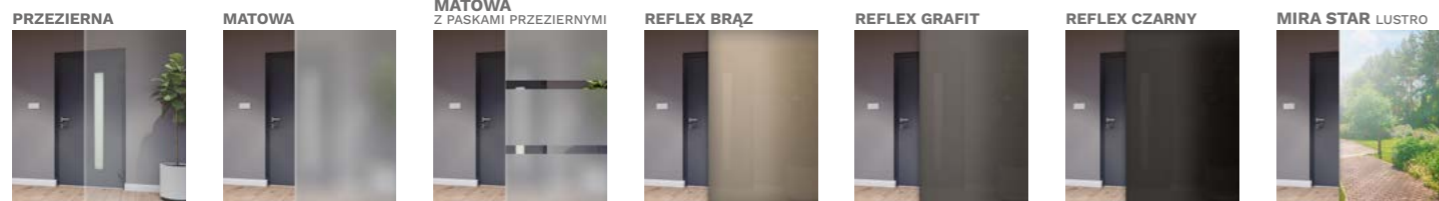

KOLORY DRZWI



KOLORY APLIKACJI

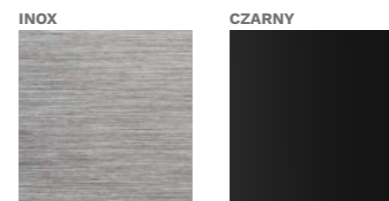

KOLORY OKUĆ

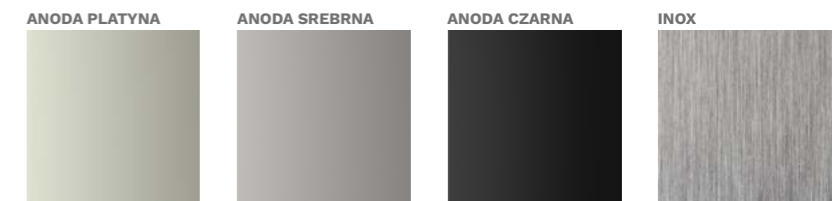

KOLORY DRZWI





SOJ BERGAMO 2



SOJ BERGAMO 2 – STRONA WEWNĘTRZNA

SZEROKOŚĆ DRZWI	80N	80	90N	90E	100E*
WYSOKOŚĆ DRZWI (PERFOTHERM / ALUTHERM)	2076 / 2087 mm				

MODEL	OPTIMA 50	OPTIMA 60
SOJ BERGAMO 2	-	4 087 Zł
SJ9 NICEA 9	-	3 821 Zł
SBE BERLIN	-	4 087 Zł

WYPOSAŻENIE STANDARDOWE RC2**

- | | |
|--|--|
| • SKRZYDŁO PRZESZKLONE SPEŁNIAJĄCE WARUNKI PROGRAMU CZYSTE POWIETRZE | • PRÓG ALUMINIOWY |
| • 3 PRZYLGI SZKRZYDŁA | • KOMPLET OKUĆ Z OCHRONĄ WKŁADKI |
| • OŚCIEŻNICA PERFOTHERM 60 | • SZYLDY DŁGIE I DZIELONE BERGEN |
| • ZAWIASY 2D Z OSŁONKAMI W KOLORZE OKUĆ | • SZYLDY DZIELONE BLOK |
| • WZÓR DWUSTRONNY | • WKŁADKI W KLASIE 5, SYSTEM JEDNEGO KLUCZA, ZAMEK RYGLOWY |

DOPLATY

OŚCIEŻNICA ALUTHERM 60	950 Zł	1800 mm	860 Zł
DRZWI DWUKOLOROWE	500 Zł	POCHWYT AMSTERDAM / MONTREAL ZALECANY ELEKTROZACZEP	1700 mm 835 Zł 1500 mm 800 Zł
WKŁADKI W KLASIE 6 W SYSTEMIE JEDNEGO KLUCZA	180 Zł	1000 mm	745 Zł
OCHRONA GÓRNEGO SZYLDU	35 Zł	POCHWYT Z PRZYCISKIEM AMSTERDAM / MONTREAL Z DOSTOSOWANIEM SKRZYDŁA ORAZ ELEKTROZACZPEM	1800 mm 1 730 Zł 1700 mm 1 710 Zł 1500 mm 1 680 Zł 1000 mm 1 630 Zł
GAŁKA-KLAMKA	55 Zł		
KONTAKTRON	120 Zł	POCHWYT Z PRZYCISKIEM BEZPRZEWODOWYM AMSTERDAM NIEZBĘDNY ELEKTROZACZEP	1700 mm 1 420 Zł 1500 mm 1 390 Zł
ROZMIAR 100E	350 Zł	SKRACANIE DRZWI SOJ (10, 20, 30, 40 mm) SJ9, SBE (10, 20, 30, 40, 60, 80, 100 mm)	230 Zł
ELEKTROZACZEP Z FUNKCJĄ DZIEŃ / NOC	280 Zł	ZESTAW TEDEE	1 650 Zł

DOŚWIETLA ALUMINIOWE STAŁE: STRONY 88-89, PEŁNA LISTA WYPOSAŻENIA: STRONY 94-99

SZYBY

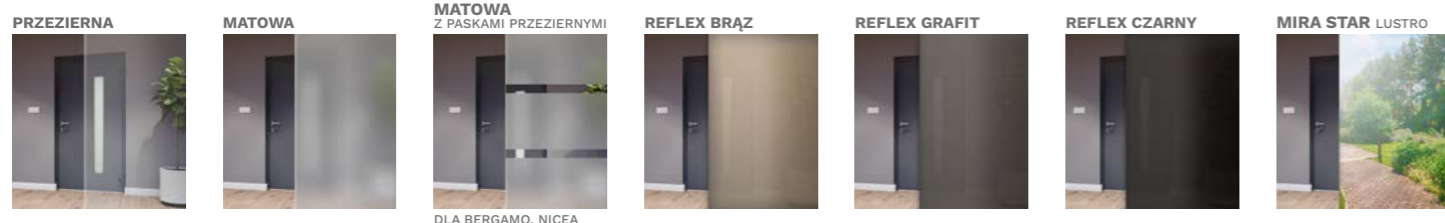

DLA BERGAMO, NICEA

KOLORY DRZWI



SJ9 NICEA 9



SJ9 NICEA 9 – STRONA WEWNĘTRZNA



SBE BERLIN



SBE BERLIN – STRONA WEWNĘTRZNA

KOLORY INSERTÓW I APLIKACJI



KOLORY OKUĆ

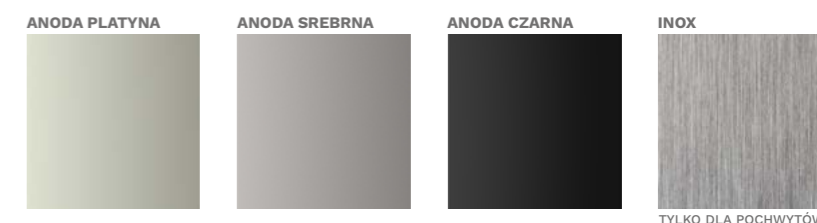

KOLORY DRZWI

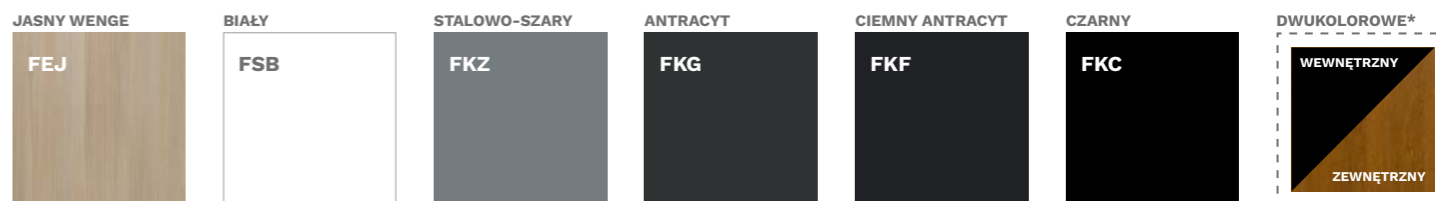

OKUCIA





ST4 UPPSALA 1
TŁOCZENIE BEZ INSERTU



ST4A UPPSALA 1 A
TŁOCZENIE Z INSERTEM

SZEROKOŚĆ DRZWI	80N	80	90N	90E	100E*
WYSOKOŚĆ DRZWI (FB, PERFOTHERM / ALUTHERM)	2076 / 2087 mm				

MODEL	OPTIMA 50	OPTIMA 60
ST4 UPPSALA 1	2 302 Zł	2 672 Zł
ST4A UPPSALA 1 A	2 725 Zł	3 095 Zł

WYPOSAŻENIE STANDARDOWE RC2**

- SKRZYDŁO PEŁNE SPEŁNIAJĄCE WARUNKI PROGRAMU CZYSTE POWIETRZE
- 3 PRZYLGI SZKRZYDŁA
- OPTIMA 60 – OŚCIEŻNICA PERFOTHERM 60
- OPTIMA 50 – OŚCIEŻNICA STALOWA FB LUB FN
- ZAWIASY 2D Z OSŁONKAMI W KOLORZE OKUĆ
- WZÓR DWUSTRONNY
- PRÓG ALUMINIOWY
- KOMPLET OKUĆ Z OCHRONĄ WKŁADKI
- OPTIMA 60 – SZYLDY DŁUGIE I DZIELONE BERGEN, SZYLDY DZIELONE BLOK
- OPTIMA 50 – SZYLDY DZIELONE BERGEN I BLOK
- WKŁADKI W KLASIE 5, SYSTEM JEDNEGO KLUCZA, ZAMEK RYGLOWY

DOPLATY

OPTIMA 60 – OŚCIEŻNICA ALUTHERM 60	950 Zł		1800 mm	860 Zł
OPTIMA 50 – OŚCIEŻNICA PERFOTHERM 50	120 Zł	POCHWYT AMSTERDAM / MONTREAL ZALECANY ELEKTROZACZEP	1700 mm	835 Zł
DRZWI DWUKOLOROWE	500 Zł		1500 mm	800 Zł
PAKIET RC3	370 Zł		1000 mm	745 Zł
WKŁADKI W KLASIE 6 W SYSTEMIE JEDNEGO KLUCZA	180 Zł	POCHWYT Z PRZYCISKIEM AMSTERDAM / MONTREAL Z DOSTOSOWANIEM SKRZYDŁA ORAZ ELEKTROZACZEP	1800 mm	1 730 Zł
OCHRONA GÓRNEGO SZYLDU	35 Zł		1700 mm	1 710 Zł
GAŁKA-KLAMKA	55 Zł		1500 mm	1 680 Zł
KONTAKTRON	120 Zł	POCHWYT Z PRZYCISKIEM BEZPRZEWODOWYM AMSTERDAM NIEZBĘDNY ELEKTROZACZEP	1000 mm	1 630 Zł
ROZMIAR 100E	350 Zł		1700 mm	1 420 Zł
ELEKTROZACZEP Z FUNKCJĄ DZIEŃ / NOC	280 Zł	ZESTAW TEDEE	1500 mm	1 390 Zł
				1 650 Zł

DOŚWIETLA ALUMINIOWE STAŁE: STRONY 88-89, PEŁNA LISTA WYPOSAŻENIA: STRONY 94-99



ST4 UPPSALA 1



ST4 UPPSALA 1



ST4 UPPSALA 1 – STRONA WEWNĘTRZNA



ST4A UPPSALA 1 A – STR. WEWNĘTRZNA



ST4 UPPSALA 1



ST4 UPPSALA 1

OKUCIA

KLAMKA-KLAMKA

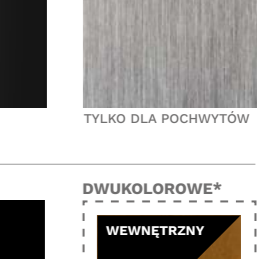
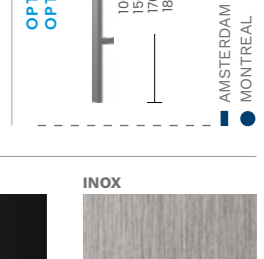
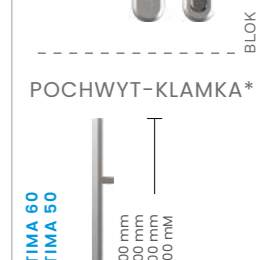
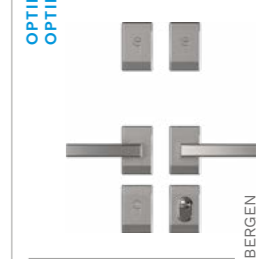
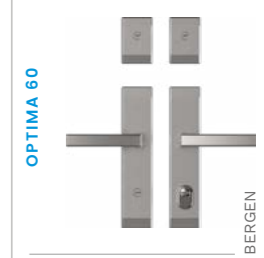

KOLORY INSERTÓW



KOLORY OKUĆ



TYLKO DLA POCHWYTÓW

KOLORY DRZWI

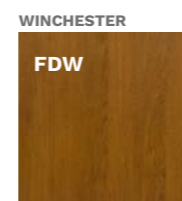
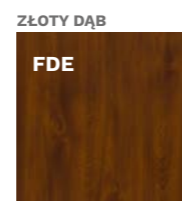
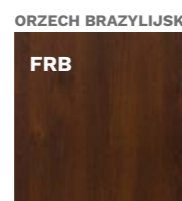
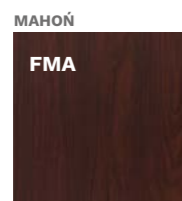

KOLORY DRZWI

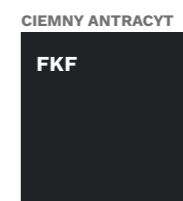



TML TOKIO 1
TŁOCZENIE BEZ INSERTU



TMLA TOKIO 1 A
TŁOCZENIE Z INSERTEM

SZEROKOŚĆ DRZWI	80N	80	90N	90E	100E*
WYSOKOŚĆ DRZWI (FB, PERFOTHERM / ALUTHERM)	2076 / 2087 mm				

MODEL	OPTIMA 50	OPTIMA 60
TML TOKIO 1	2 302 Zł	2 672 Zł
TMLA TOKIO 1 A	2 725 Zł	3 095 Zł
TMM TOKIO 2	2 302 Zł	2 672 Zł
TMMA TOKIO 2 A	2 725 Zł	3 095 Zł

WYPOSAŻENIE STANDARDOWE RC2**

- SKRZYDŁO PEŁNE SPEŁNIAJĄCE WARUNKI PROGRAMU CZYSTE POWIETRZE
- 3 PRZYLGI SZKRZYDŁA
- OPTIMA 60 – OŚCIEŻNICA PERFOTHERM 60
- OPTIMA 50 – OŚCIEŻNICA STAŁOWA FB LUB FN
- ZAWIASY 2D Z OSŁONKAMI W KOLORZE OKUĆ
- WZÓR DWUSTRONNY
- PRÓG ALUMINIOWY
- KOMPLET OKUĆ Z OCHRONĄ WKŁADKI
- OPTIMA 60 – SZYLDY DŁUGIE I DZIELONE BERGEN, SZYLDY DZIELONE BLOK
- OPTIMA 50 – SZYLDY DZIELONE BERGEN I BLOK
- WKŁADKI W KLASIE 5, SYSTEM JEDNEGO KLUCZA, ZAMEK RYGLOWY

DOPLATY

OPTIMA 60 – OŚCIEŻNICA ALUTHERM 60	950 Zł		1800 mm	860 Zł
OPTIMA 50 – OŚCIEŻNICA PERFOTHERM 50	120 Zł	POCHWYT AMSTERDAM / MONTREAL ZALECANY ELEKTROZACZEP	1700 mm	835 Zł
DRZWI DWUKOLOROWE	500 Zł		1500 mm	800 Zł
PAKIET RC3	370 Zł		1000 mm	745 Zł
WKŁADKI W KLASIE 6 W SYSTEMIE JEDNEGO KLUCZA	180 Zł	POCHWYT Z PRZYCISKIEM AMSTERDAM / MONTREAL Z DOSTOSOWANIEM SKRZYDŁA ORAZ ELEKTROZACZPEM	1800 mm	1 730 Zł
OCHRONA GÓRNEGO SZYLDU	35 Zł		1700 mm	1 710 Zł
GAŁKA-KLAMKA	55 Zł		1500 mm	1 680 Zł
KONTAKTRON	120 Zł		1000 mm	1 630 Zł
ROZMIAR 100E	350 Zł	POCHWYT Z PRZYCISKIEM BEZPRZEWODOWYM AMSTERDAM NIEZBĘDNY ELEKTROZACZEP	1700 mm	1 420 Zł
ELEKTROZACZEP Z FUNKCJĄ DZIEŃ / NOC	280 Zł	ZESTAW TEDEE	1500 mm	1 390 Zł
				1 650 Zł

DOŚWIETLA ALUMINIOWE STAŁE: STRONY 88-89, PEŁNA LISTA WYPOSAŻENIA: STRONY 94-99



TMM TOKIO 2
TŁOCZENIE BEZ INSERTU



TMM TOKIO 2 – STRONA WEWNĘTRZNA



TMM TOKIO 2



TMMA TOKIO 2 A
TŁOCZENIE Z INSERTEM



TMMA TOKIO 2 A – STRONA WEWNĘTRZNA



TML TOKIO 1

OKUCIA

KLAMKA-KLAMKA

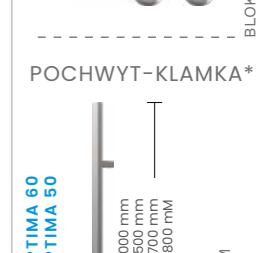
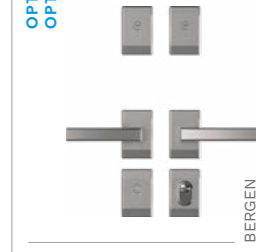

AMSTERDAM
MONTREAL



TYLKO DLA POCHWYTÓW

KOLORY DRZWI



KOLORY INSERTÓW



KOLORY OKUĆ

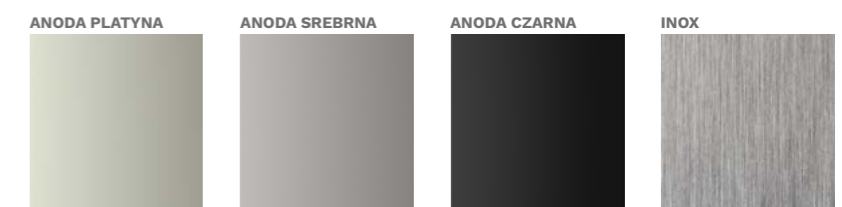

KOLORY DRZWI





ST8 RYGA



ST9 LUND

SZEROKOŚĆ DRZWI	80N	80	90N	90E	100E*
WYSOKOŚĆ DRZWI (FB, PERFOTHERM / ALUTHERM)	2076 / 2087 mm				
MODEL	OPTIMA 50		OPTIMA 60		
ST8 RYGA	2 725 Zł		3 095 Zł		
ST9 LUND	2 725 Zł		3 095 Zł		
WBA ASPEN 1	2 302 Zł		2 672 Zł		
TN7 ASPEN 2	2 725 Zł		3 095 Zł		
TN7B ASPEN 2 B	2 725 Zł		3 095 Zł		
WYPOSAŻENIE STANDARDOWE RC2**					
• SKRZYDŁO PEŁNE SPEŁNIAJĄCE WARUNKI PROGRAMU CZYSTE POWIETRZE	• PRÓG ALUMINIOWY				
• 3 PRZYLGI SZKRZYDŁA	• KOMPLET OKUĆ Z OCHRONĄ WKŁADKI				
• OPTIMA 60 – OŚCIEŻNICA PERFOTHERM 60	• OPTIMA 60 – SZYLDY DŁUGIE I DZIELONE BERGEN, SZYLDY DZIELONE BLOK				
• OPTIMA 50 – OŚCIEŻNICA STAŁOWA FB LUB FN	• OPTIMA 50 – SZYLDY DZIELONE BERGEN I BLOK				
• ZAWIASY 2D Z OSŁONKAMI W KOLORZE OKUĆ	• WKŁADKI W KLASIE 5, SYSTEM JEDNEGO KLUCZA, ZAMEK RYGLOWY				
• WZÓR DWUSTRONNY					

DOPLATY

OPTIMA 60 – OŚCIEŻNICA ALUTHERM 60	950 Zł	1800 mm	860 Zł
OPTIMA 50 – OŚCIEŻNICA PERFOTHERM 50	120 Zł	1700 mm	835 Zł
DRZWI DWUKOLOROWE	500 Zł	1500 mm	800 Zł
PAKIET RC3	370 Zł	1000 mm	745 Zł
WKŁADKI W KLASIE 6 W SYSTEMIE JEDNEGO KLUCZA	180 Zł	1800 mm	1 730 Zł
OCHRONA GÓRNEGO SZYLDU	35 Zł	1700 mm	1 710 Zł
GAŁKA-KLAMKA	55 Zł	1500 mm	1 680 Zł
KONTAKTRON	120 Zł	1000 mm	1 630 Zł
ROZMIAR 100E	350 Zł	1700 mm	1 420 Zł
ELEKTROZACZEP Z FUNKCJĄ DZIEŃ / NOC	280 Zł	1500 mm	1 390 Zł
			SKRACANIE DRZWI WBA, TN7, TN7B (10, 20, 30, 40, 60, 80, 100 mm) 230 Zł
			ZESTAW TEDEE 1 650 Zł

DOŚWIETLA ALUMINIOWE STAŁE: STRONY 88-89, PEŁNA LISTA WYPOSAŻENIA: STRONY 94-99



WBA ASPEN 1



TN7 ASPEN 2



TN7B ASPEN 2 – STRONA WEWNĘTRZNA



ST9 LUND – STRONA WEWNĘTRZNA



TN7B ASPEN 2 B



TN7B ASPEN 2 B – STRONA WEWNĘTRZNA

OKUCIA

KLAMKA-KLAMKA

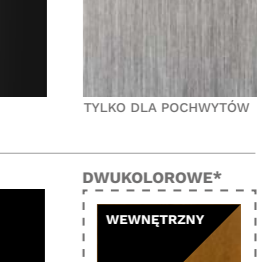
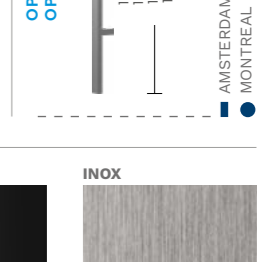
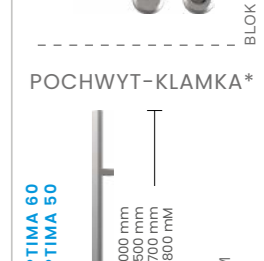
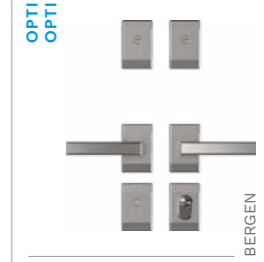
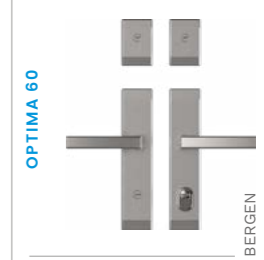

KOLORY APLIKACJI



INOX

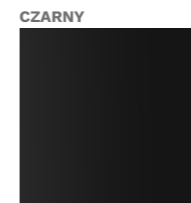

CZARNY

TYLKO DLA ASPEN 2 B

KOLORY OKUĆ



ANODA PLATYNA



ANODA SREBRNA



ANODA CZARNA



INOX

TYLKO DLA POCHWYTÓW

KOLORY DRZWI



ORZECH ALPEJSKI
FRR

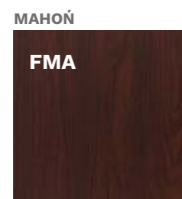

MAHOŃ
FMA

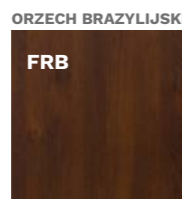

ORZECH BRAZYLJSKI
FRB



JASNY ORZECH
FRP

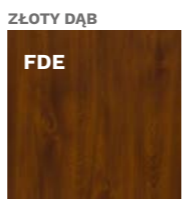

ŻŁOTY DĄB
FDE

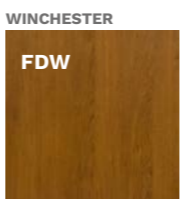

WINCHESTER
FDW

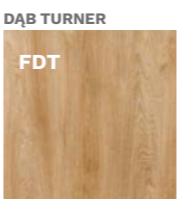

DĄB TURNER
FDT

KOLORY DRZWI



JASNY WENGE
FEJ



BIAŁY
FSB



STAŁOWO-SZARY
FKZ

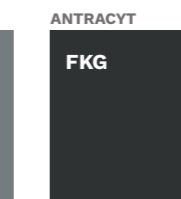

ANTRACYT
FKG

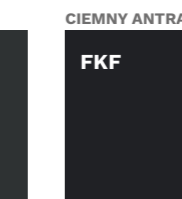

CIEMNY ANTRACYT
FKF

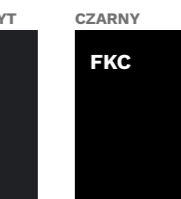

CZARNY
FKC

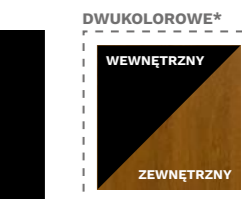

DWUKOLOROWE*
WEWNĘTRZNY
ZEWNĘTRZNY



SR3 TROMSO



SR4 TROMSO 1

SZEROKOŚĆ DRZWI	80N	80	90N	90E	100E*
WYSOKOŚĆ DRZWI (FB, PERFOTHERM / ALUTHERM)	2076 / 2087 mm				

MODEL	OPTIMA 50	OPTIMA 60
SR3 TROMSO	2 302 Zł	2 672 Zł
SR4 TROMSO 1	2 302 Zł	2 672 Zł
SR5 TROMSO 2	2 302 Zł	2 672 Zł

WYPOSAŻENIE STANDARDOWE RC2**

- SKRZYDŁO PEŁNE SPEŁNIAJĄCE WARUNKI PROGRAMU CZYSTE POWIETRZE
- 3 PRZYLGI SZKRZYDŁA
- OPTIMA 60 – OŚCIEŻNICA PERFOTHERM 60
- OPTIMA 50 – OŚCIEŻNICA STALOWA FB LUB FN
- ZAWIASY 2D Z OSŁONKAMI W KOLORZE OKUĆ
- WZÓR DWUSTRONNY
- PRÓG ALUMINIOWY
- KOMPLET OKUĆ Z OCHRONĄ WKŁADKI
- OPTIMA 60 – SZYLDY DŁUGIE I DZIELONE BERGEN, SZYLDY DZIELONE BLOK
- OPTIMA 50 – SZYLDY DZIELONE BERGEN I BLOK
- WKŁADKI W KLASIE 5, SYSTEM JEDNEGO KLUCZA, ZAMEK RYGLOWY

DOPLATY

OPTIMA 60 – OŚCIEŻNICA ALUTHERM 60	950 Zł	1800 mm	860 Zł
OPTIMA 50 – OŚCIEŻNICA PERFOTHERM 50	120 Zł	1700 mm	835 Zł
DRZWI DWUKOLOROWE	500 Zł	1500 mm	800 Zł
PAKIET RC3	370 Zł	1000 mm	745 Zł
WKŁADKI W KLASIE 6 W SYSTEMIE JEDNEGO KLUCZA	180 Zł	1800 mm	1 730 Zł
OCHRONA GÓRNEGO SZYLDU	35 Zł	1700 mm	1 710 Zł
GAŁKA-KLAMKA	55 Zł	1500 mm	1 680 Zł
KONTAKTRON	120 Zł	1000 mm	1 630 Zł
ROZMIAR 100E	350 Zł	1700 mm	1 420 Zł
ELEKTROZACZEP Z FUNKCJĄ DZIEŃ / NOC	280 Zł	1500 mm	1 390 Zł
			SKRACANIE DRZWI SR4 (10, 20, 30, 40 mm) 230 Zł
			ZESTAW TEDEE 1 650 Zł

DOŚWIETLA ALUMINIOWE STAŁE: STRONY 88-89, PEŁNA LISTA WYPOSAŻENIA: STRONY 94-99



SR5 TROMSO 2



SR5 TROMSO 2



SR5 TROMSO 2 – STRONA WEWNĘTRZNA



SR4 TROMSO 1 – STRONA WEWNĘTRZNA



SR3 TROMSO



SR3 TROMSO – STRONA WEWNĘTRZNA

OKUCIA

KLAMKA-KLAMKA

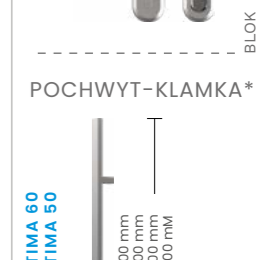
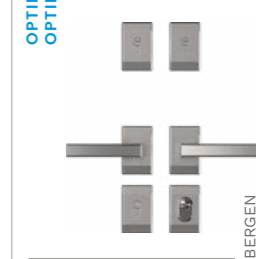
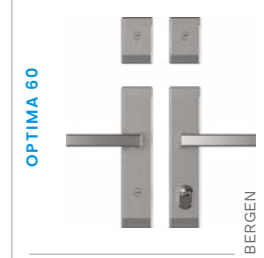

KOLORY OKUĆ

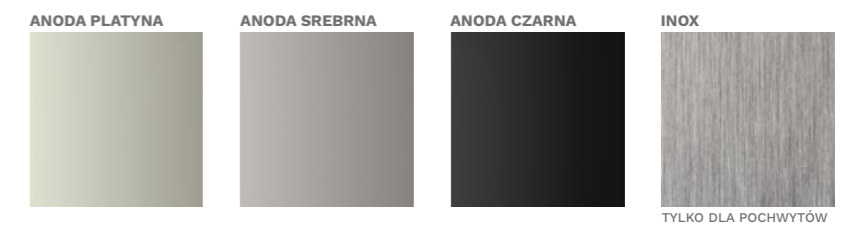

KOLORY DRZWI



KOLORY DRZWI





W76 MODENA



W77 MODENA 2

SZYBY

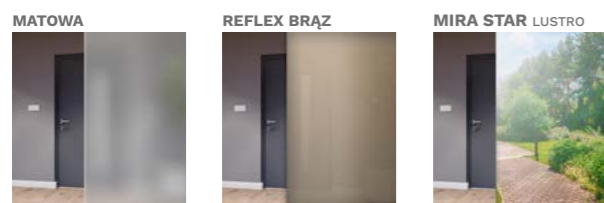

KOLORY DRZWI



SZEROKOŚĆ DRZWI	80	90N	90E
WYSOKOŚĆ DRZWI (FB, PERFOTHERM / ALUTHERM)	2076 / 2087 mm		
MODEL	OPTIMA 50	OPTIMA 60	
W76 MODENA	-	3 398 Zł	
W77 MODENA 2	-	3 398 Zł	
W78 MODENA 3	-	3 398 Zł	
WDR RAVENA	2 362 Zł	2 732 Zł	

WYPOSAŻENIE STANDARDOWE RC2**

- SKRZYDŁO PRZESZKLONE SPEŁNIAJĄCE WARUNKI PROGRAMU CZYSTE POWIETRZE
- 3 PRZYLGI SZKRZYDŁA
- OPTIMA 60 – OŚCIEŻNICA PERFOTHERM 60
- OPTIMA 50 – OŚCIEŻNICA STAŁOWA FB LUB FN
- ZAWIASY 2D Z OSŁONKAMI W KOLORZE OKUĆ
- WZÓR DWUSTRONNY
- PRÓG ALUMINIOWY
- KOMPLET OKUĆ Z OCHRONĄ WKŁADKI
- OPTIMA 60 – SZYLDY DŁUGIE I DZIELONE BERGEN, SZYLDY DZIELONE BLOK
- OPTIMA 50 – SZYLDY DZIELONE BERGEN I BLOK
- WKŁADKI W KLASIE 5, SYSTEM JEDNEGO KLUCZA, ZAMEK RYGLOWY
- GŁĘBOKIE TŁOCZENIE

DOPLATY

OPTIMA 60 – OŚCIEŻNICA ALUTHERM 60	950 Zł	OCHRONA GÓRNEGO SZYLDU	35 Zł
OPTIMA 50 – OŚCIEŻNICA PERFOTHERM 50	120 Zł	GAŁKA-KLAMKA	55 Zł
DRZWI DWUKOLOROWE	500 Zł	KONTAKTRON	120 Zł
PAKIET RC3 (OPTIMA 60 WDR)	370 Zł	ELEKTROZACZEP Z FUNKCJĄ DZIEŃ / NOC	280 Zł
WKŁADKI W KLASIE 6 W SYSTEMIE JEDNEGO KLUCZA	180 Zł	SKRACANIE DRZWI (10, 20, 30, 40, 60, 80, 100 mm)	230 Zł
		ZESTAW TEDEE	1 650 Zł

DOŚWIETLA ALUMINIOWE STAŁE: STRONY 88-89, PEŁNA LISTA WYPOSAŻENIA: STRONY 94-99



W78 MODENA 3



WDR RAVENA



WDR RAVENA – STRONA WEWNĘTRZNA



W77 MODENA 2 – STRONA WEWNĘTRZNA



W76 MODENA



W78 MODENA 3

KOLORY OKUĆ

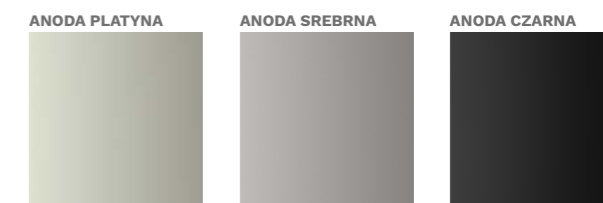

OKUCIA

KLAMKA-KLAMKA

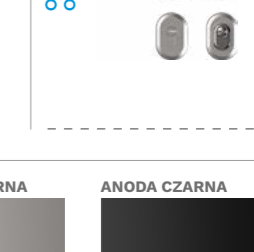
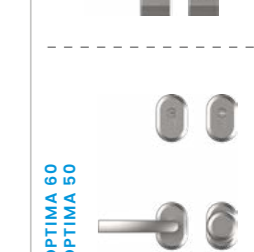
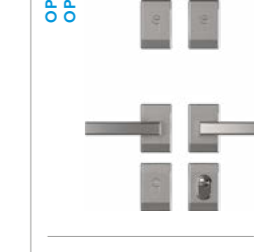
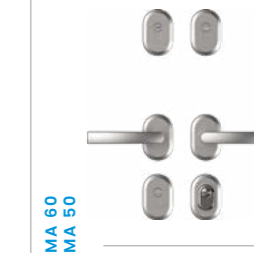
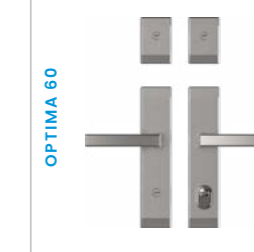

KOLORY DRZWI

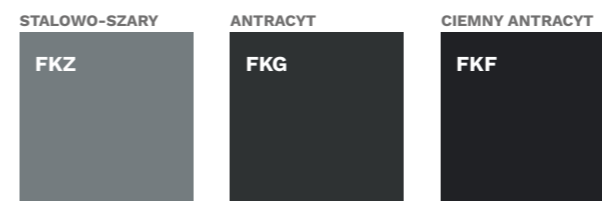

DWUKOLOROWE*





WJ1 NICEA 5



WJ1 NICEA 5 – STRONA WEWNĘTRZNA

SZEROKOŚĆ DRZWI	80	90N	90E
WYSOKOŚĆ DRZWI (FB, PERFOTHERM / ALUTHERM)	2076 / 2087 mm		
MODEL	OPTIMA 50	OPTIMA 60	
WJ1 NICEA 5	-	3 700 Zł	
W23 OLYMPIA	-	3 398 Zł	

WYPOSAŻENIE STANDARDOWE RC2**

• SKRZYDŁO PRZESZKLONE SPEŁNIAJĄCE WARUNKI PROGRAMU CZYSTE POWIETRZE	• PRÓG ALUMINIOWY
• 3 PRZYLGI SZKRYDŁA	• KOMPLET OKUĆ Z OCHRONĄ WKŁADKI
• OŚCIEŻNICA PERFOTHERM 60	• SZYLDY DŁGIE I DZIELONE BERGEN
• ZAWIASY 2D Z OSŁONKAMI W KOLORZE OKUĆ	• SZYLDY DZIELONE BLOK
• WZÓR DWUSTRONNY	• WKŁADKI W KLASIE 5, SYSTEM JEDNEGO KLUCZA, ZAMEK RYGLOWY
	• GŁĘBOKIE TŁOCZENIE

DOPLATY

OŚCIEŻNICA ALUTHERM 60	950 Zł	OCHRONA GÓRNEGO SZYLDU	35 Zł
DRZWI DWUKOLOROWE	500 Zł	GAŁKA-KLAMKA	55 Zł
ROZMIAR 100E (W23)	350 Zł	KONTAKTRON	120 Zł
WKŁADKI W KLASIE 6 W SYSTEMIE JEDNEGO KLUCZA	180 Zł	ELEKTROZACZEP Z FUNKCJĄ DZIEŃ / NOC	280 Zł
		SKRACANIE DRZWI (10, 20, 30, 40, 60, 80, 100 mm)	230 Zł
		ZESTAW TEDEE	1 650 Zł

DOŚWIETLA ALUMINIOWE STAŁE: STRONY 88-89, PEŁNA LISTA WYPOSAŻENIA: STRONY 94-99

SZYBY

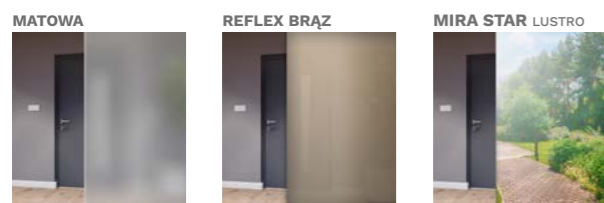

KOLORY DRZWI



W23 OLYMPIA



W23 OLYMPIA – STRONA WEWNĘTRZNA



W23 OLYMPIA



W23 OLYMPIA – STRONA WEWNĘTRZNA

OKUCIA

KLAMKA-KLAMKA

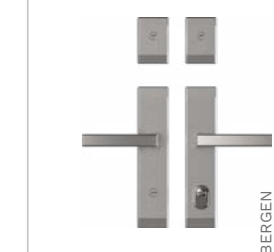

KOLORY OKUĆ



KOLORY DRZWI

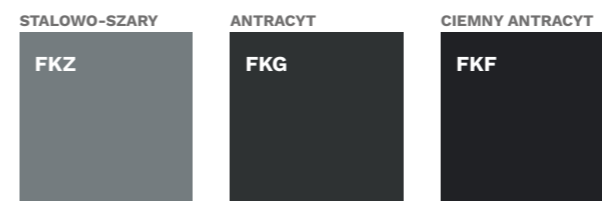

DWUKOLOROWE*





W91 WERONA

SZEROKOŚĆ DRZWI	80	90N	90E
WYSOKOŚĆ DRZWI (FB, PERFOTHERM / ALUTHERM)	2076 / 2087 mm		
MODEL	OPTIMA 50	OPTIMA 60	
W91 WERONA	2 362 Zł	2 732 Zł	
W94 WERONA 1	-	3 095 Zł	
W93 WERONA 3	-	3 398 Zł	
W6A WERONA 4	-	3 398 Zł	
WQA WERONA 5	-	3 398 Zł	

WYPOSAŻENIE STANDARDOWE RC2**

- | | |
|---|--|
| <ul style="list-style-type: none"> • SKRZYDŁO PRZESZKLONE SPEŁNIAJĄCE WARUNKI PROGRAMU CZYSTE POWIETRZE • 3 PRZYLGI SZKRZYDŁA • OPTIMA 60 – OŚCIEŻNICA PERFOTHERM 60 • OPTIMA 50 – OŚCIEŻNICA STAŁOWA FB LUB FN • ZAWIASY 2D Z OSŁONKAMI W KOLORZE OKUĆ • WZÓR DWUSTRONNY | <ul style="list-style-type: none"> • PRÓG ALUMINIOWY • KOMPLET OKUĆ Z OCHRONĄ WKŁADKI • OPTIMA 60 – SZYLDY DŁGIE I DZIELONE BERGEN, SZYLDY DZIELONE BLOK • OPTIMA 50 – SZYLDY DZIELONE BERGEN I BLOK • WKŁADKI W KLASIE 5, SYSTEM JEDNEGO KLUCZA, ZAMEK RYGLOWY • GŁĘBOKIE TŁOCZENIE |
|---|--|

DOPLATY

OPTIMA 60 – OŚCIEŻNICA ALUTHERM 60	950 Zł	OCHRONA GÓRNEGO SZYLDU	35 Zł
OPTIMA 50 – OŚCIEŻNICA PERFOTHERM 50	120 Zł	GAŁKA-KLAMKA	55 Zł
DRZWI DWUKOLOROWE	500 Zł	KONTAKTRON	120 Zł
PAKIET RC3 (OPTIMA 60 W91)	370 Zł	ELEKTROZACZEP Z FUNKCJĄ DZIEŃ / NOC	280 Zł
WKŁADKI W KLASIE 6 W SYSTEMIE JEDNEGO KLUCZA	180 Zł	SKRACANIE DRZWI (10, 20, 30, 40, 60, 80, 100 mm)	230 Zł
		ZESTAW TEDEE	1 650 Zł

DOŚWIETLA ALUMINIOWE STAŁE: STRONY 88-89, PEŁNA LISTA WYPOSAŻENIA: STRONY 94-99



W94 WERONA 1

SZYBY



KOLORY DRZWI

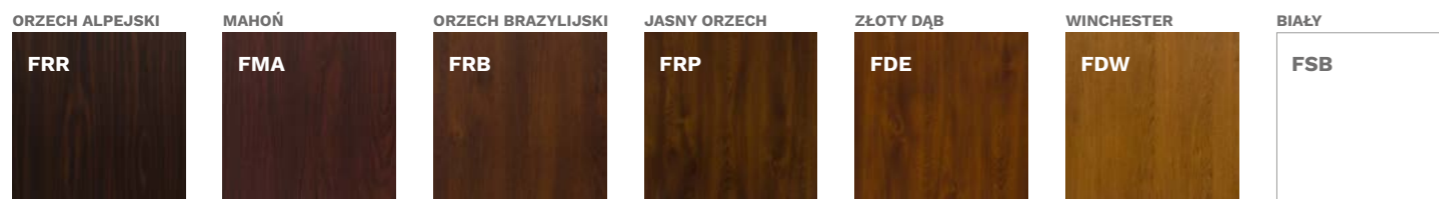

W93 WERONA 3



W6A WERONA 4



W6A WERONA 4 – STRONA WEWNĘTRZNA



WQA WERONA 5



WQA WERONA 5 – STRONA WEWNĘTRZNA



W91 WERONA

OKUCIA

KLAMKA-KLAMKA

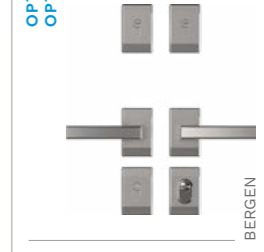

GAŁKA-KLAMKA*



KOLORY OKUĆ



KOLORY DRZWI

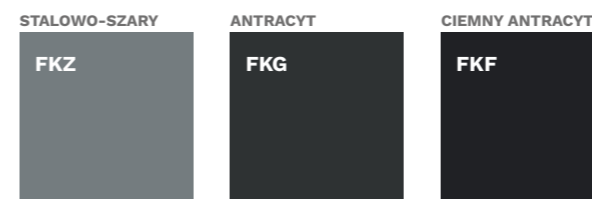

DWUKOLOROWE*





W24 LIZBONA



W9N WENECJA

SZEROKOŚĆ DRZWI	80	90N	90E
WYSOKOŚĆ DRZWI (FB, PERFOTHERM / ALUTHERM)	2076 / 2087 mm		
MODEL	OPTIMA 50	OPTIMA 60	
W24 LIZBONA	2 362 Zł	2 732 Zł	
W9N WENECJA	2 362 Zł	2 732 Zł	
W13 LONDYN	2 362 Zł	2 732 Zł	
W5L LONDYN 1	-	3 095 Zł	

WYPOSAŻENIE STANDARDOWE RC2**

- | | |
|--|---|
| • SKRZYDŁO SPEŁNIAJĄCE WARUNKI PROGRAMU CZYSTE POWIETRZE | • PRÓG ALUMINIOWY |
| • 3 PRZYLGI SZKRZYDŁA | • KOMPLET OKUĆ Z OCHRONĄ WKŁADKI |
| • OPTIMA 60 – OŚCIEŻNICA PERFOTHERM 60 | • OPTIMA 60 – SZYLDY DŁUGIE I DZIELONE BERGEN, SZYLDY DZIELONE BLOK |
| • OPTIMA 50 – OŚCIEŻNICA STAŁOWA FB LUB FN | • OPTIMA 50 – SZYLDY DZIELONE BERGEN I BLOK |
| • ZAWIASY 2D Z OSŁONKAMI W KOLORZE OKUĆ | • WKŁADKI W KLASIE 5, SYSTEM JEDNEGO KLUCZA, ZAMEK RYGLOWY |
| • WZÓR DWUSTRONNY | • GŁĘBOKIE TŁOCZENIE |

DOPLATY

OPTIMA 60 – OŚCIEŻNICA ALUTHERM 60	950 Zł	OCHRONA GÓRNEGO SZYLDU	35 Zł
OPTIMA 50 – OŚCIEŻNICA PERFOTHERM 50	120 Zł	GAŁKA-KLAMKA	55 Zł
DRZWI DWUKOLOROWE	500 Zł	KONTAKTRON	120 Zł
PAKIET RC3 (OPTIMA 60 W24, W9N, W13)	370 Zł	ELEKTROZACZEP Z FUNKCJĄ DZIEŃ / NOC	280 Zł
WKŁADKI W KLASIE 6 W SYSTEMIE JEDNEGO KLUCZA	180 Zł	SKRACANIE DRZWI (10, 20, 30, 40, 60, 80, 100 mm)	230 Zł
		ZESTAW TEDEE	1 650 Zł

DOŚWIETLA ALUMINIOWE STAŁE: STRONY 88-89, PEŁNA LISTA WYPOSAŻENIA: STRONY 94-99



W13 LONDYN



W13 LONDYN – STRONA WEWNĘTRZNA



W24 LIZBONA



W9N WENECJA – STRONA WEWNĘTRZNA



W5L LONDYN 1



W5L LONDYN 1 – STRONA WEWNĘTRZNA

OKUCIA

KLAMKA-KLAMKA

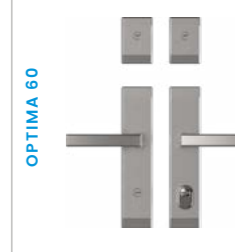

KOLORY OKUĆ

ANODA PLATYNA



ANODA SREBRNA



ANODA CZARNA



SZYBY

MATOWA



REFLEX BRĄZ



MIRA STAR LUSTRO



KOLORY DRZWI

ORZECH ALPEJSKI



MAHOŃ

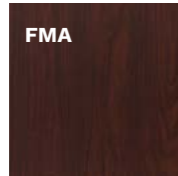

ORZECH BRAZYLIIJSKI

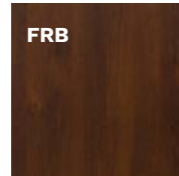

JASNY ORZECH

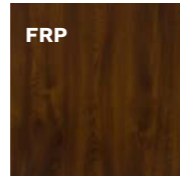

ZŁOTY DĄB

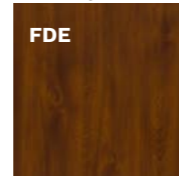

WINCHESTER

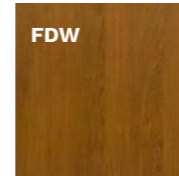

BIAŁY



KOLORY DRZWI

STAŁOWO-SZARY



ANTRACYT

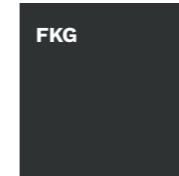

CIEMNY ANTRACYT

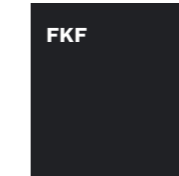

DWUKOLOROWE*





W54 BARCELONA

SZEROKOŚĆ DRZWI	80	90N	90E
WYSOKOŚĆ DRZWI (FB, PERFOTHERM / ALUTHERM)	2076 / 2087 mm		
MODEL	OPTIMA 50	OPTIMA 60	
W54 BARCELONA	2 362 Zł	2 732 Zł	
W53 BARCELONA 1	-	3 095 Zł	
G76 GENEWA 1	-	3 095 Zł	
G75 GENEWA 2	-	3 095 Zł	
D75 GENEWA 3	2 362 Zł	2 732 Zł	

WYPOSAŻENIE STANDARDOWE RC2**

- | | |
|--|--|
| • SKRZYDŁO SPEŁNIAJĄCE WARUNKI PROGRAMU CZYSTE POWIETRZE | • PRÓG ALUMINIOWY |
| • 3 PRZYLGI SZKRZYDŁA | • KOMPLET OKUĆ Z OCHRONĄ WKŁADKI |
| • OPTIMA 60 – OŚCIEŻNICA PERFOTHERM 60 | • OPTIMA 60 – SZYLDY DŁGIE I DZIELONE BERGEN, SZYLDY DZIELONE BLOK |
| • OPTIMA 50 – OŚCIEŻNICA STALOWA FB LUB FN | • OPTIMA 50 – SZYLDY DZIELONE BERGEN I BLOK |
| • ZAWIASY 2D Z OSŁONKAMI W KOLORZE OKUĆ | • WKŁADKI W KLASIE 5, SYSTEM JEDNEGO KLUCZA, ZAMEK RYGLOWY |
| • WZÓR DWUSTRONNY | • GŁĘBOKIE TŁOCZENIE |

DOPLATY

OPTIMA 60 – OŚCIEŻNICA ALUTHERM 60	950 Zł	OCHRONA GÓRNEGO SZYLDU	35 Zł
OPTIMA 50 – OŚCIEŻNICA PERFOTHERM 50	120 Zł	GAŁKA-KLAMKA	55 Zł
DRZWI DWUKOLOROWE	500 Zł	KONTAKTRON	120 Zł
PAKIET RC3 (OPTIMA 60 W54, D75)	370 Zł	ELEKTROZACZEP Z FUNKCJĄ DZIEŃ / NOC	280 Zł
WKŁADKI W KLASIE 6 W SYSTEMIE JEDNEGO KLUCZA	180 Zł	SKRACANIE DRZWI (10, 20, 30, 40, 60, 80, 100 mm)	230 Zł
		ZESTAW TEDEE	1 650 Zł

DOŚWIETLA ALUMINIOWE STAŁE: STRONY 88-89, PEŁNA LISTA WYPOSAŻENIA: STRONY 94-99



W53 BARCELONA 1

SZYBY

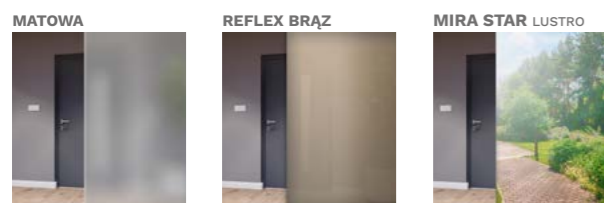

KOLORY DRZWI



G76 GENEWA 1



G76 GENEWA 1 – STRONA WEWNĘTRZNA



G75 GENEWA 2



W53 BARCELONA 1 – STRONA WEWNĘTRZNA



D75 GENEWA 3



D75 GENEWA 3 – STRONA WEWNĘTRZNA

KOLORY OKUĆ



KOLORY DRZWI

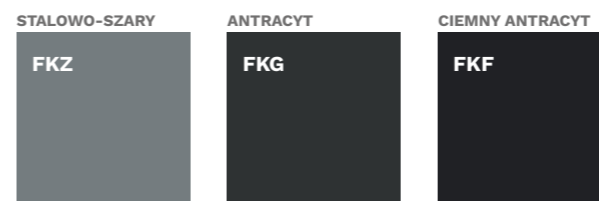

OKUCIA



DWUKOLOROWE*



Drzwi OPTIMA 60 DUO to propozycja dla osób poszukujących drzwi o niestandardowych wymiarach. Dzięki zastosowaniu tzw. skrzydła biernego można uzyskać większą szerokość przejścia. Skrzydło bierne jest dostępne zarówno bez przeszklenia jak i z przeszkleniem, jednocześnie spełniając funkcję doświetla bocznego.

CHARAKTERYSTYKA

- ✓ DRZWI WEJŚCIOWE DO BUDYNKÓW JEDNO I WIELORODZINNYCH
- ✓ SKRZYDŁA STALOWE O GRUBOŚCI 60 mm WYPEŁNIONE EKSPANDOWANYM POLISTYRENEM MODYFIKOWANYM
- ✓ DOSTĘPNE W ZESTAWIE Z OŚCIEŻNICĄ PERFOTHERM 60 ORAZ PROGIEM ALUMINIOWYM
- ✓ OPCJONALNIE ZA DOPŁATĄ OŚCIEŻNICA ALUMINIOWA ALUTHERM 60
- ✓ SKRZYDŁA BIERNE W WERSJI PEŁNEJ I PRZESZKLONEJ, W ROZMIARACH 30, 40, 50 cm.
- ✓ DRZWI DOSTĘPNE W 12 KOLORACH

WYMIARY ZEWNĘTRZNE OŚCIEŻNIC ORAZ OTWORY MONTAŻOWE PODANE NA STRONACH 104-105.

WZORY SKRZYDEŁ BIERNYCH*

Cena skrzydła biernego zawiera cenę dostawki oraz dopłatę do progu oraz ościeżnicy.
Dopłata do ościeżnicy Alutherm 60 - 1 000 Zł .

NAZWA	ROZMIAR	CENA
P00	30 40 50	1 450 Zł
PD4	40	1 450 Zł
GH1	40 50	2 100 Zł
GC2	40 50	2 100 Zł
GN5	30 40 50	2 150 Zł
GPD	30 40 50	2 100 Zł
DN3 / DN3B	30 40 50	2 150 Zł
DN6 / DN6B	30 40 50	2 150 Zł
DT8 / DT8B	50	2 350 Zł
DW9 / DW9B	50	2 350 Zł
DW8 / DW8B	50	2 350 Zł
DPE / DPEB	30 40 50	2 100 Zł
PD5	30 40 50	1 650 Zł
PD5A	30 40 50	1 650 Zł
PD5B	30 40 50	1 650 Zł
NMB	30 40 50	1 650 Zł
NMBA	30 40 50	1 650 Zł
NMBB	30 40 50	1 650 Zł
NMA	30 40 50	1 650 Zł
NMAA	30 40 50	1 650 Zł
NMAB	30 40 50	1 650 Zł

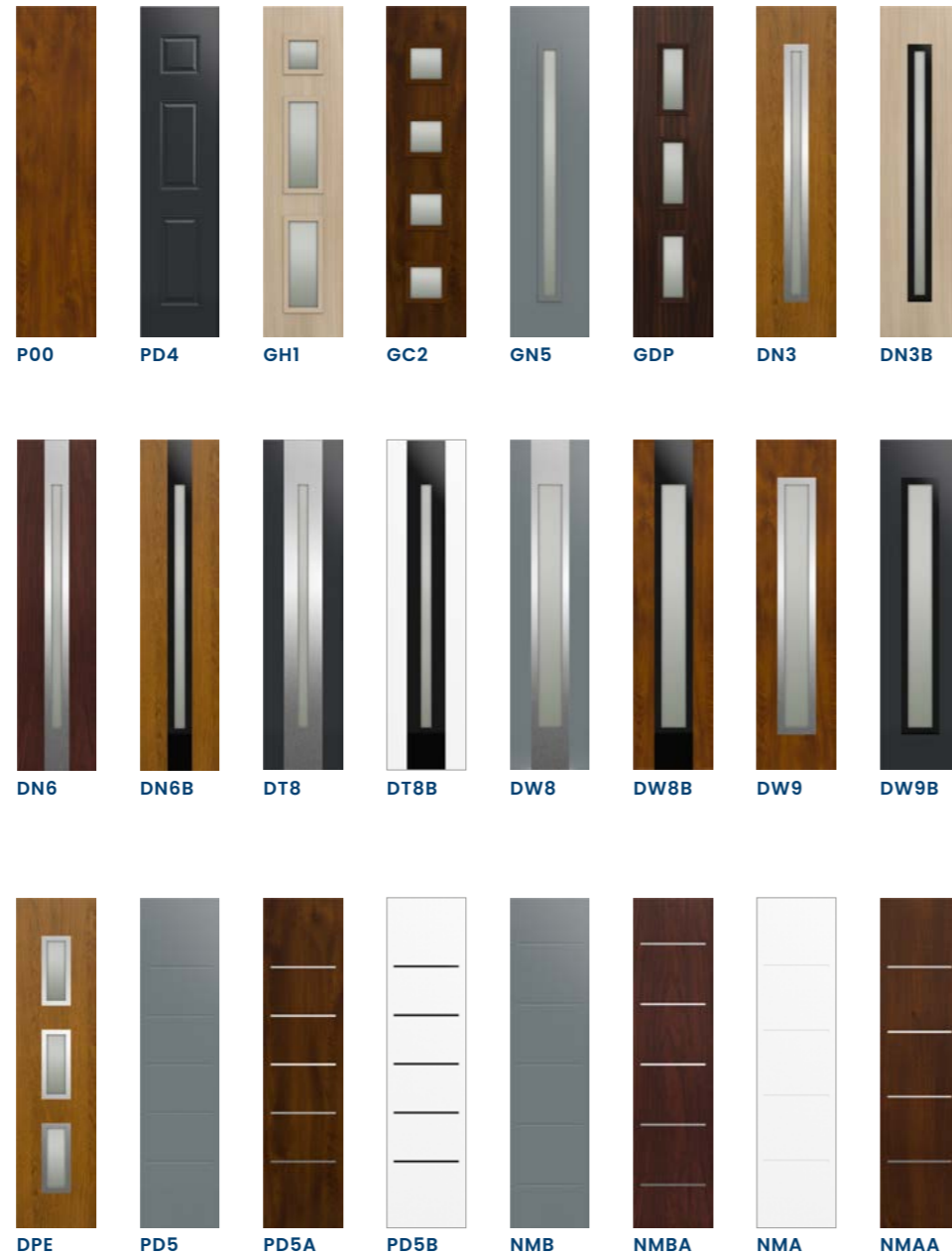

SOJ BERGAMO 2 + NMBA



NS5 HANOVER 5 + DW9



ST8 RYGA + P00



TMMA TOKIO 2 A + P00



NS9 MILANO 12 + DW8



SNUA MILANO 4 A + PD5A



NT2B TURYN 2 B + DT8B



ST4A UPPSALA 1 A + NMAA



NS6 HANOVER 6 + DW8



ZESTAW GL



ZESTAW G



ZESTAW GP



ZESTAW L



ZESTAW P



ZESTAW LP



ZESTAW LGP

DOŚWIETLA BOCZNE*

WYSOKOŚĆ Hz	RODZAJ DOŚWIETLA / SZYBY	SZEROKOŚĆ Ld/Pd						
		do 300 mm	do 400 mm	do 500 mm	do 600 mm	do 700 mm	do 800 mm	do 900 mm
2087 mm	DOŚWIETLA Z SZYBĄ BEZPIECZNA	2 050 zł	2 220 zł	2 440 zł	2 640 zł	2 890 zł	3 140 zł	3 390 zł
	DOSWIETLA ANTYWŁAMANIOWE RC2 Z SZYBĄ P4	2 200 zł	2 370 zł	2 590 zł	2 790 zł	3 040 zł	3 290 zł	3 540 zł
do 2200 mm	DOŚWIETLA Z SZYBĄ BEZPIECZNA	2 150 zł	2 320 zł	2 540 zł	2 740 zł	2 990 zł	3 240 zł	3 490 zł
	DOSWIETLA ANTYWŁAMANIOWE RC2 Z SZYBĄ P4	2 300 zł	2 470 zł	2 690 zł	2 890 zł	3 140 zł	3 390 zł	3 640 zł
do 2300 mm	DOŚWIETLA Z SZYBĄ BEZPIECZNA	2 200 zł	2 370 zł	2 590 zł	2 790 zł	3 040 zł	3 290 zł	3 540 zł
	DOSWIETLA ANTYWŁAMANIOWE RC2 Z SZYBĄ P4	2 350 zł	2 520 zł	2 740 zł	2 940 zł	3 190 zł	3 440 zł	3 690 zł
do 2400 mm	DOŚWIETLA Z SZYBĄ BEZPIECZNA	2 250 zł	2 420 zł	2 640 zł	2 840 zł	3 090 zł	3 340 zł	3 590 zł
	DOSWIETLA ANTYWŁAMANIOWE RC2 Z SZYBĄ P4	2 400 zł	2 570 zł	2 790 zł	2 990 zł	3 240 zł	3 490 zł	3 740 zł

DOŚWIETLA BOCZNE SZEROKOŚĆ STANDARD W PODZIAŁCE CO 50 mm. W PODZIAŁCE CO 10 mm DOPLATA 25%.

OŚCIEŻNICA ALUTHERM		
ROZMIAR	WYSOKOŚĆ Hz	SZEROKOŚĆ Sc
80	standard 2087 mm niestandardowe:	918 mm
90N	2150 mm	988 mm
	2200 mm	
90E	2250 mm	1031 mm
	2300 mm	
100E	2350 mm	1131 mm
	2400 mm	

Aby uzyskać kompletną cenę drzwi z doświetleniem należy dodać:

dla THERMO PRIME:

- cenę drzwi,
- cenę doświetla;

dla THERMO PREMIUM i OPTIMA:

- cenę drzwi,
- dopłatę za ościeżnicę ALUTHERM,
- cenę doświetla.

DLA DRZWI Z SAMOZAMYKACZEM UKRYTYM WYSOKOŚĆ CAŁKOWITA OŚCIEŻNICY +3,5 mm.

DOŚWIETLA GÓRNE*

WYSOKOŚĆ Hd	RODZAJ DOŚWIETLA / SZYBY	SZEROKOŚĆ Ld/B/Pd				
		do 1150 mm	do 1550 mm	do 1950 mm	do 2350 mm	do 2950 mm
300 mm	DOŚWIETLA Z SZYBĄ BEZPIECZNA	1 254 zł	1 474 zł	1 694 zł	1 914 zł	2 134 zł
400 mm		1 309 zł	1 529 zł	1 749 zł	1 969 zł	2 189 zł
500 mm		1 364 zł	1 584 zł	1 804 zł	2 024 zł	2 244 zł
300 mm	DOSWIETLA ANTYWŁAMANIOWE RC2 Z SZYBĄ P4	1 584 zł	2 024 zł	2 464 zł	2 904 zł	3 344 zł
400 mm		1 639 zł	2 079 zł	2 519 zł	2 959 zł	3 399 zł
500 mm		1 694 zł	2 134 zł	2 574 zł	3 014 zł	3 454 zł

DOŚWIETLA GÓRNE WYSOKOŚĆ STANDARD W PODZIAŁCE CO 50 mm. W PODZIAŁCE CO 10 mm DOPLATA 25%.

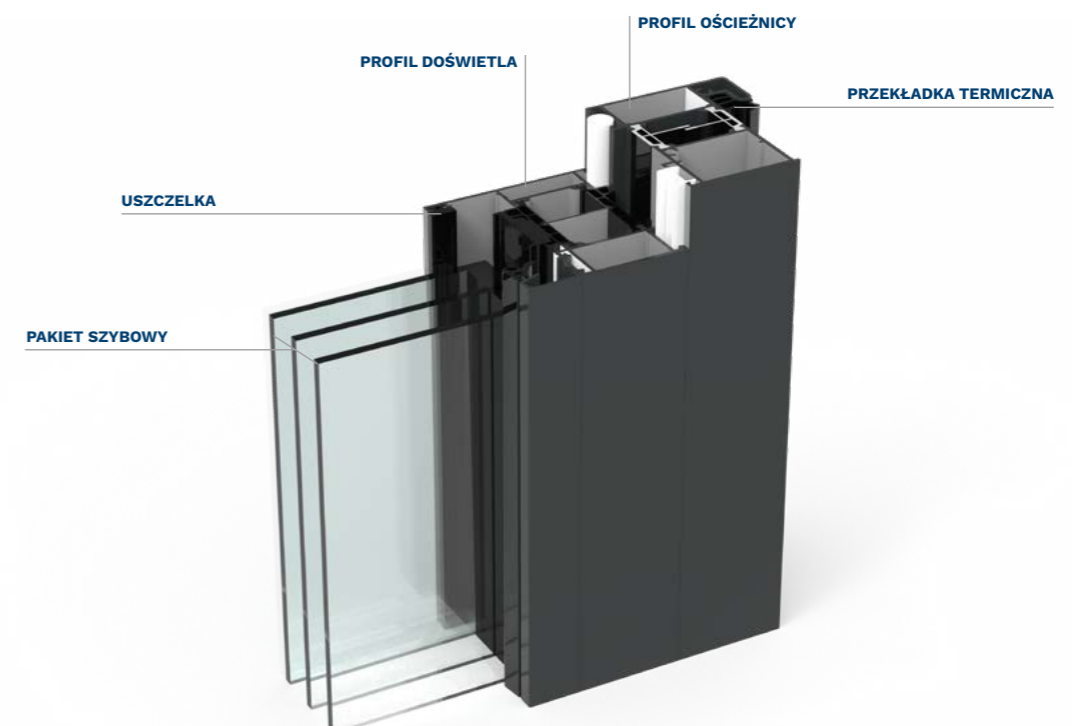

WYBIERZ KOLOR SWOICH DRZWI

WYBIERZ KOLOR SWOICH DRZWI

ORZECH ALPEJSKI



FRR

MAHOŃ



FMA

ORZECH BRAZYLIJSKI



FRB

JASNY ORZECH



FRP

ZŁOTY DĄB



FDE

WINCHESTER



FDW

DĄB TURNER



FDT

JASNY WENGE



FEJ

BIAŁY

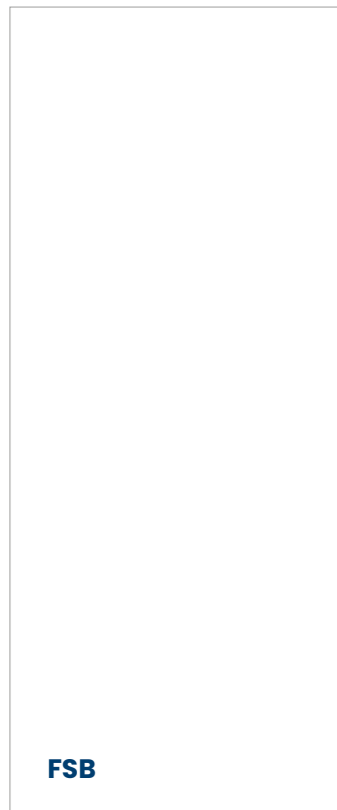

FSB

STALOWOSZARY



FKZ

ANTRACYT

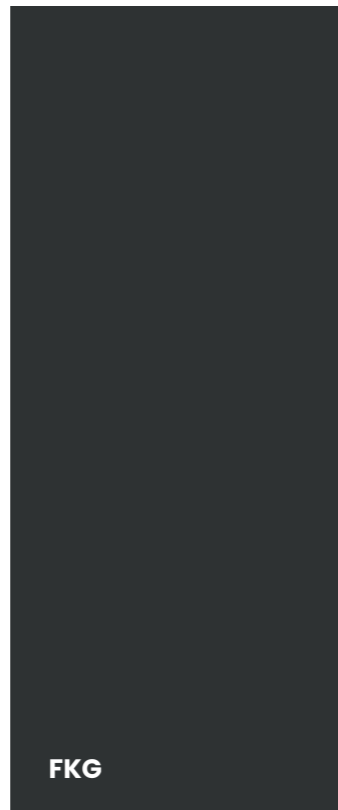

FKG

CIEMNY ANTRACYT

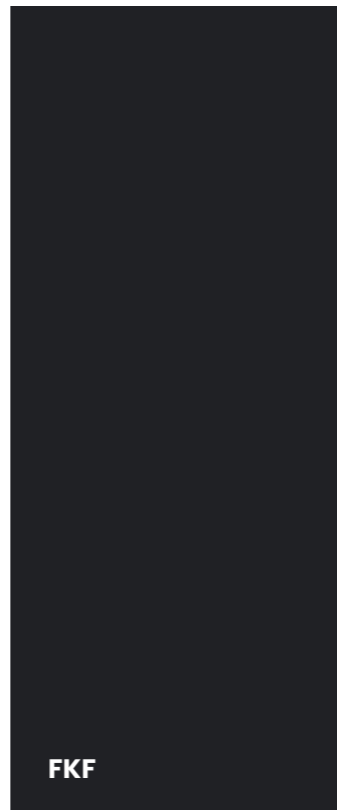

FKF

CZARNY



FKC

DWUKOLOROWE*

dowolny kolor
strona zewnętrznadowolny kolor
strona wewnętrzna

Aby uzyskać niepowtarzalną konfigurację drzwi do naszego domu możemy połączyć dowolnie dwa kolory z dostępnej palety. Strona zewnętrzna skrzydła drzwi, jak i ościeżnicy, będzie wówczas miała odmienny kolor niż strona wewnętrzna. W taki sposób możemy jeszcze lepiej dopasować stylistykę drzwi do projektu elewacji oraz wnętrza.

Bez dodatkowych dopłat dostępne są także skrzydła drzwi w wybranym kolorze z ościeżnicą w innym kolorze, wybranym według upodobań zamawiającego.

KLAMKA-KLAMKA
 SOFIA
 SZYLD DŁUGI

KLAMKA-KLAMKA
 TW300 BERGEN
 SZYLD DZIELONY
 (KLAMKI ALEX)

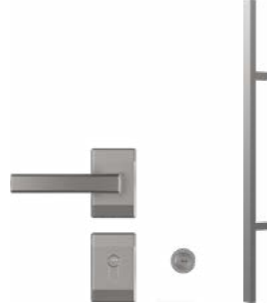
POCHWYT-KLAMKA
 SZYLD PIERŚCIENIOWY
 BERGEN SZYLD DZIELONY
 (KLAMKA ALEX)
 POCHWYT AMSTERDAM

KLAMKA-KLAMKA
 TD200 BERGEN
 SZYLD DŁUGI
 (KLAMKI BETA)
 SZYLD ZAMKA GÓRNEGO

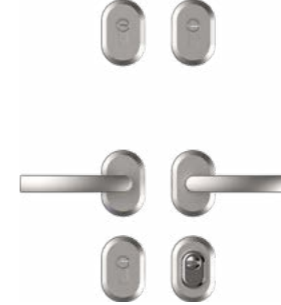
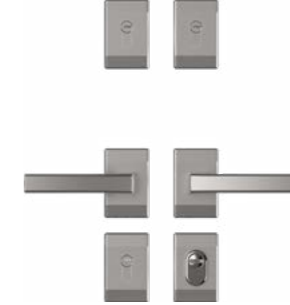
GAŁKA-KLAMKA
 TD200 BERGEN
 SZYLD DŁUGI
 (KLAMKI BETA)
 SZYLD ZAMKA GÓRNEGO

KLAMKA-KLAMKA
 TW200 BLOK
 SZYLD DZIELONY
 (KLAMKI BETA)
 SZYLD ZAMKA GÓRNEGO

KLAMKA-KLAMKA
 TW300 BERGEN
 SZYLD DZIELONY
 (KLAMKI ALEX)
 SZYLD ZAMKA GÓRNEGO

POCHWYT-KLAMKA
 TW200 BLOK
 SZYLD DZIELONY
 (KLAMKA BETA)
 POCHWYT MONTREAL
 SZYLD ZAMKA GÓRNEGO

ZESTAW OSPRZĘTU STANDARDOWEGO THERMO PRIME / THERMO PREMIUM

375 ZŁ

THERMO PRIME – WKŁADKA KLASA 5 / THERMO PREMIUM – WKŁADKI KLASA 5 W SYSTEMIE JEDNEGO KLUCZA

5 KLUCZY + BUDOWLANE

SZYLD ZAMKA GŁÓWNEGO Z OCHRONĄ WKŁADKI (DLA DRZWI Z POCHWYTEM SZYLD PIERŚCIENIOWY)

THERMO PREMIUM – SZYLD ZAMKA DODATKOWEGO BEZ OCHRONY WKŁADKI

NASADKI NA ZAWIASY W KOLORZE OKUĆ

DOPLATY**CENA**

THERMO PREMIUM – SZYLD ZAMKA DODATKOWEGO Z OCHRONĄ WKŁADKI	+35 ZŁ
ZESTAW GAŁKA-KLAMKA	+55 ZŁ
WKŁADKI W KLASIE 6 W SYSTEMIE JEDNEGO KLUCZA	+180 ZŁ
THERMO PREMIUM – WKŁADKA ZAMKA GŁÓWNEGO W KLASIE 5 / DODATKOWEGO W KLASIE 2	-50 ZŁ
DOSTOSOWANIE DO POCHWYTU Z PRZYCISKIEM	+250 ZŁ
POCHWYT AMSTERDAM / MONTREAL 1800 mm, ZALECANY ELEKTROZACZEP	+860 ZŁ
POCHWYT AMSTERDAM / MONTREAL 1700 mm, ZALECANY ELEKTROZACZEP	+835 ZŁ
POCHWYT AMSTERDAM / MONTREAL 1500 mm, ZALECANY ELEKTROZACZEP	+800 ZŁ
POCHWYT AMSTERDAM / MONTREAL 1000 mm, ZALECANY ELEKTROZACZEP	+745 ZŁ
POCHWYT AMSTERDAM / MONTREAL 1800 mm Z PRZYCISKIEM I Z DOSTOSOWANIEM SKRZYDŁA ORAZ ELEKTROZACZEPEM	+1 730 ZŁ
POCHWYT AMSTERDAM / MONTREAL 1700 mm Z PRZYCISKIEM I Z DOSTOSOWANIEM SKRZYDŁA ORAZ ELEKTROZACZEPEM	+1 710 ZŁ
POCHWYT AMSTERDAM / MONTREAL 1500 mm Z PRZYCISKIEM I Z DOSTOSOWANIEM SKRZYDŁA ORAZ ELEKTROZACZEPEM	+1 680 ZŁ
POCHWYT AMSTERDAM / MONTREAL 1000 mm Z PRZYCISKIEM I Z DOSTOSOWANIEM SKRZYDŁA ORAZ ELEKTROZACZEPEM	+1 630 ZŁ
POCHWYT AMSTERDAM 1700 mm Z PRZYCISKIEM BEZPRZEWODOWYM ORAZ Z ELEKTROZACZEPEM	+1 730 ZŁ
POCHWYT AMSTERDAM 1500 mm Z PRZYCISKIEM BEZPRZEWODOWYM ORAZ Z ELEKTROZACZEPEM	+1 690 ZŁ
POCHWYT ROSTOCK 2000 mm (TYLKO DO DRZWI OTWIERANYCH NA ZEWNĄTRZ)	+1 000 ZŁ
ZESTAW TEDEE	+1 650 ZŁ

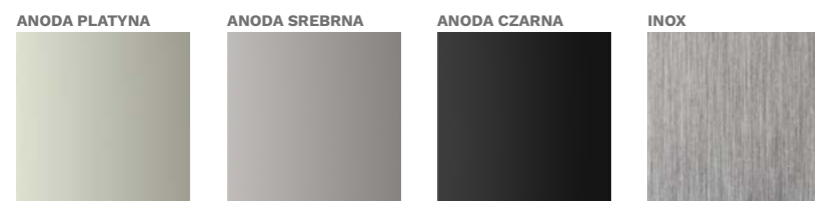
KOLORY OKUĆ

TYLKO DLA POCHWYTÓW

ZESTAW OSPRZĘTU STANDARDOWEGO OPTIMA

375 ZŁ

WKŁADKI KLASA 5 W SYSTEMIE JEDNEGO KLUCZA

5 KLUCZY + BUDOWLANE

SZYLD ZAMKA GŁÓWNEGO Z OCHRONĄ WKŁADKI

SZYLD ZAMKA DODATKOWEGO BEZ OCHRONY WKŁADKI

















NASADKI NA ZAWIASY W KOLORZE OKUĆ

DOPLATY**CENA**

SZYLD ZAMKA DODATKOWEGO Z OCHRONĄ WKŁADKI	+35 ZŁ
ZESTAW GAŁKA-KLAMKA	+55 ZŁ
WKŁADKA W KLASIE 6, W SYSTEMIE JEDNEGO KLUCZA	+180 ZŁ
OPTIMA 50 – WKŁADKA ZAMKA GŁÓWNEGO W KLASIE 2 / DODATKOWEGO W KLASIE 2, SZYLDY NIECHRONIONE (BRAK KLASY RC2)	-100 ZŁ
DOSTOSOWANIE DO POCHWYTU Z PRZYCISKIEM	+250 ZŁ
POCHWYT AMSTERDAM / MONTREAL 1800 mm, ZALECANY ELEKTROZACZEP	+860 ZŁ
POCHWYT AMSTERDAM / MONTREAL 1700 mm, ZALECANY ELEKTROZACZEP	+835 ZŁ
POCHWYT AMSTERDAM / MONTREAL 1500 mm, ZALECANY ELEKTROZACZEP	+800 ZŁ
POCHWYT AMSTERDAM / MONTREAL 1000 mm, ZALECANY ELEKTROZACZEP	+745 ZŁ
POCHWYT AMSTERDAM / MONTREAL 1800 mm Z PRZYCISKIEM I Z DOSTOSOWANIEM SKRZYDŁA ORAZ ELEKTROZACZEPEM	+1 730 ZŁ
POCHWYT AMSTERDAM / MONTREAL 1700 mm Z PRZYCISKIEM I Z DOSTOSOWANIEM SKRZYDŁA ORAZ ELEKTROZACZEPEM	+1 710 ZŁ
POCHWYT AMSTERDAM / MONTREAL 1500 mm Z PRZYCISKIEM I Z DOSTOSOWANIEM SKRZYDŁA ORAZ ELEKTROZACZEPEM	+1 680 ZŁ
POCHWYT AMSTERDAM / MONTREAL 1000 mm Z PRZYCISKIEM I Z DOSTOSOWANIEM SKRZYDŁA ORAZ ELEKTROZACZEPEM	+1 630 ZŁ
POCHWYT AMSTERDAM 1700 mm Z PRZYCISKIEM BEZPRZEWODOWYM ORAZ Z ELEKTROZACZEPEM	+1 730 ZŁ
POCHWYT AMSTERDAM 1500 mm Z PRZYCISKIEM BEZPRZEWODOWYM ORAZ Z ELEKTROZACZEPEM	+1 690 ZŁ
ZESTAW TEDEE	+1 650 ZŁ

KOLORY WKŁADEK

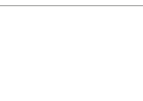













DOPLĄTY DO DRZWI	OPTIMA 50	OPTIMA 60	THERMO PREMIUM 60	THERMO PREMIUM 75	THERMO PRIME 75
ELEKTROZACZEP Z FUNKCJĄ DZIEŃ/NOC MONTOWANY FABRYCZNIE W OŚCIEŻNICY (DOPLĄTA DO CENY DRZWI); ZALECANE DO DRZWI Z POCHWYTEM; ZALECANE ZASTOSOWANIE ZASILACZA - AKCESORIA DODATKOWE S. 97	280 zł	280 zł	280 zł	280 zł	280 zł
ELEKTROZACZEP Z FUNKCJĄ DZIEŃ/NOC MONTOWANY W DOSTAWCE DUO; ZALECANE DO DRZWI Z POCHWYTAMI	-	550 zł	-	-	-
KONTAKTRON MONTOWANY FABRYCZNIE W OŚCIEŻNICY	120 zł	120 zł	120 zł	120 zł	120 zł
SKRÓCENIE DRZWI W ZAKESIE 0 - 100 mm (DLA WYBRANYCH WZORÓW)	230 zł	230 zł	230 zł	230 zł	230 zł
DRZWI WYŻSZE - WYSOKOŚĆ CAŁKOWITA DO 2400 mm TYLKO Z OŚCIEŻNICĄ ALUTHERM 75	-	-	-	-	-
	2150 mm = 330 zł; 2200 mm = 330 zł; 2250 mm = 680 zł; 2300 mm = 680 zł; 2350 mm = 1 100 zł; 2400 mm = 1 100 zł				
SKRZYDŁO DRZWI DWUKOLOROWE	500 zł	500 zł	500 zł	500 zł	500 zł
WEWNĘTRZNE WZMOCNIENIE SKRZYDŁA POD SAMOZAMYKACZ NAWIERZCHNIOWY (DOPLĄTA DO CENY DRZWI)	100 zł	100 zł	100 zł	100 zł	100 zł
OKAPNIK (ZALECANY DO DRZWI OTWIERANYCH DO WEWNĄTRZ)	70 zł	70 zł	70 zł	70 zł	70 zł
DOSTOSOWANIE DO POCHWYTU Z PRZYCISKIEM	-	250 zł	250 zł	250 zł	250 zł
ZESTAW MONTAŻOWY: WKRĘTY RAMOWE, KLINY, KOTWY MONTAŻOWE (WKRĘTY RAMOWE DO MONTAŻU W BETONIE ZWYKŁYM, CEGLE CERAMICZNEJ, CEGLE SILIKATOWEJ PEŁNEJ, DREWNIĘ)	✓	✓	✓	✓	✓

KLAMKI I SZYLDY	OPTIMA 50	OPTIMA 60	THERMO PREMIUM 60	THERMO PREMIUM 75	THERMO PRIME 75
 SOFIA - KLAMKA NA SZYLDZIE DŁUGIM DWUSTRONNA, BEZ OCHRONY WKŁADKI	-	-	-	-	245 zł
 SOFIA - KLAMKA NA SZYLDZIE DŁUGIM JEDNOSTRONNA, BEZ OCHRONY WKŁADKI	-	-	-	-	225 zł
 BERGEN - KLAMKA NA SZYLDZIE DŁUGIM TD200 DWUSTRONNA	-	-	245 zł	245 zł	-
 BERGEN - KLAMKA NA SZYLDZIE DŁUGIM TD1000 DWUSTRONNA	-	-	265 zł	265 zł	-
 BERGEN - KLAMKA NA SZYLDZIE DŁUGIM JEDNOSTRONNA	-	-	225 zł	225 zł	-
 BERGEN - GAŁKA-KLAMKA NA SZYLDZIE DŁUGIM TD200	-	-	295 zł	295 zł	-
 BERGEN - GAŁKA-KLAMKA NA SZYLDZIE DŁUGIM TD1000	-	-	315 zł	315 zł	-
 BERGEN - KLAMKA NA SZYLDZIE DZIELONYM DWUSTRONNA	155 zł	155 zł	-	-	155 zł
 BERGEN - KLAMKA NA SZYLDZIE DZIELONYM JEDNOSTRONNA	135 zł	135 zł	-	-	135 zł
 BERGEN - GAŁKA-KLAMKA NA SZYLDZIE DZIELONYM	205 zł	205 zł	-	-	205 zł
 BERGEN - SZYLD DZIELONY Z OCHRONĄ WKŁADKI TW300	90 zł	90 zł	90 zł	90 zł	90 zł
 BERGEN - SZYLD DZIELONY BEZ OCHRONY WKŁADKI	60 zł	60 zł	60 zł	60 zł	60 zł
 BLOK - KLAMKI NA SZYLDZIE DZIELONYM DWUSTRONNA	155 zł	155 zł	-	-	-
 BLOK - KLAMKA NA SZYLDZIE DZIELONYM JEDNOSTRONNA	135 zł	135 zł	-	-	-
 BLOK - GAŁKA-KLAMKA NA SZYLDZIE DZIELONYM	205 zł	205 zł	-	-	-
 BLOK - SZYLD DZIELONY Z OCHRONĄ WKŁADKI TW200	90 zł	90 zł	-	-	-
BLOK - SZYLD DZIELONY Z OCHRONĄ WKŁADKI TW1000	115 zł	115 zł	-	-	-
BLOK - SZYLD DZIELONY BEZ OCHRONY WKŁADKI	60 zł	60 zł	-	-	-

POCHWYTY		OPTIMA 50	OPTIMA 60	THERMO PREMIUM 60	THERMO PREMIUM 75	THERMO PRIME 75
	POCHWYT AMSTERDAM 1800 mm (PRZEKRÓJ PROSTOKĄTNY 40 × 20 mm)	860 Zł	860 Zł	860 Zł	860 Zł	860 Zł
	POCHWYT AMSTERDAM 1700 mm (PRZEKRÓJ PROSTOKĄTNY 40 × 20 mm)	835 Zł	835 Zł	835 Zł	835 Zł	835 Zł
	POCHWYT AMSTERDAM 1500 mm (PRZEKRÓJ PROSTOKĄTNY 40 × 20 mm)	800 Zł	800 Zł	800 Zł	800 Zł	800 Zł
	POCHWYT AMSTERDAM 1000 mm (PRZEKRÓJ PROSTOKĄTNY 40 × 20 mm)	745 Zł	745 Zł	745 Zł	745 Zł	745 Zł
	POCHWYT AMSTERDAM 1800 mm Z PRZYCISKIEM (PRZEKRÓJ PROSTOKĄTNY 40 × 20 mm) NIEZBĘDNY ZAKUP ELEKTROZACZEPU	1 200 Zł	1 200 Zł	1 200 Zł	1 200 Zł	1 200 Zł
	POCHWYT AMSTERDAM 1700 mm Z PRZYCISKIEM (PRZEKRÓJ PROSTOKĄTNY 40 × 20 mm) NIEZBĘDNY ZAKUP ELEKTROZACZEPU	1 180 Zł	1 180 Zł	1 180 Zł	1 180 Zł	1 180 Zł
	POCHWYT AMSTERDAM 1500 mm Z PRZYCISKIEM (PRZEKRÓJ PROSTOKĄTNY 40 × 20 mm) NIEZBĘDNY ZAKUP ELEKTROZACZEPU	1 150 Zł	1 150 Zł	1 150 Zł	1 150 Zł	1 150 Zł
	POCHWYT AMSTERDAM 1000 mm Z PRZYCISKIEM (PRZEKRÓJ PROSTOKĄTNY 40 × 20 mm) NIEZBĘDNY ZAKUP ELEKTROZACZEPU	1 100 Zł	1 100 Zł	1 100 Zł	1 100 Zł	1 100 Zł
	POCHWYT AMSTERDAM 1700 mm Z PRZYCISKIEM BEZPRZEWODOWYM (PRZEKRÓJ PROSTOKĄTNY 40 × 20 mm) NIEZBĘDNY ZAKUP ELEKTROZACZEPU	1 420 Zł	1 420 Zł	1 420 Zł	1 420 Zł	1 420 Zł
	POCHWYT AMSTERDAM 1500 mm Z PRZYCISKIEM BEZPRZEWODOWYM (PRZEKRÓJ PROSTOKĄTNY 40 × 20 mm) NIEZBĘDNY ZAKUP ELEKTROZACZEPU	1 390 Zł	1 390 Zł	1 390 Zł	1 390 Zł	1 390 Zł
	POCHWYT MONTREAL 1800 mm (PRZEKRÓJ OKRĄGŁY, Ø 35 mm)	860 Zł	860 Zł	860 Zł	860 Zł	860 Zł
	POCHWYT MONTREAL 1700 mm (PRZEKRÓJ OKRĄGŁY, Ø 35 mm)	835 Zł	835 Zł	835 Zł	835 Zł	835 Zł
	POCHWYT MONTREAL 1500 mm (PRZEKRÓJ OKRĄGŁY, Ø 35 mm)	800 Zł	800 Zł	800 Zł	800 Zł	800 Zł
	POCHWYT MONTREAL 1000 mm (PRZEKRÓJ OKRĄGŁY, Ø 35 mm)	745 Zł	745 Zł	745 Zł	745 Zł	745 Zł
	POCHWYT MONTREAL 1800 mm Z PRZYCISKIEM (PRZEKRÓJ OKRĄGŁY, Ø 35 mm) NIEZBĘDNY ZAKUP ELEKTROZACZEPU	1 200 Zł	1 200 Zł	1 200 Zł	1 200 Zł	1 200 Zł
	POCHWYT MONTREAL 1700 mm Z PRZYCISKIEM (PRZEKRÓJ OKRĄGŁY, Ø 35 mm) NIEZBĘDNY ZAKUP ELEKTROZACZEPU	1 180 Zł	1 180 Zł	1 180 Zł	1 180 Zł	1 180 Zł
	POCHWYT MONTREAL 1500 mm Z PRZYCISKIEM (PRZEKRÓJ OKRĄGŁY, Ø 35 mm) NIEZBĘDNY ZAKUP ELEKTROZACZEPU	1 150 Zł	1 150 Zł	1 150 Zł	1 150 Zł	1 150 Zł
	POCHWYT MONTREAL 1000 mm Z PRZYCISKIEM (PRZEKRÓJ OKRĄGŁY, Ø 35 mm) NIEZBĘDNY ZAKUP ELEKTROZACZEPU	1 100 Zł	1 100 Zł	1 100 Zł	1 100 Zł	1 100 Zł
	POCHWYT ROSTOCK 2000 mm (PRZEKRÓJ PROSTOKĄTNY 40 × 20 mm) (TYLKO DLA DRZWI OTWIERANYCH NA ZEWNĄTRZ)	-	-	1 050 Zł	1 050 Zł	1 050 Zł

AKCESORIA		OPTIMA 50	OPTIMA 60	THERMO PREMIUM 60	THERMO PREMIUM 75	THERMO PRIME 75
	WIZJER SZEROKOKĄTNY 50/80	30 Zł	30 Zł	30 Zł	30 Zł	30 Zł
	WIZJER ELEKTRONICZNY 4,3"	400 Zł	400 Zł	400 Zł	400 Zł	400 Zł
	WIZJER ELEKTRONICZNY 2,4 "	165 Zł	165 Zł	165 Zł	165 Zł	165 Zł
	NUMERYCZNA KLAWIATURA KONTROLI DOSTĘPU	430 Zł	430 Zł	430 Zł	430 Zł	430 Zł
	ZASILACZ BUFOROWY AWZ200 ZALECANY DO DRZWI WYPOSAŻONYCH W ELEKTROZACZEP	450 Zł	450 Zł	450 Zł	450 Zł	450 Zł
	ZASILACZ IMPULSOWY PSC12015 ZALECANY DO DRZWI WYPOSAŻONYCH W ELEKTROZACZEP	135 Zł	135 Zł	135 Zł	135 Zł	135 Zł
	LISTWA DOLNA ZAMYKAJĄCA	50 Zł	50 Zł	-	-	-
	SAMOZAMYKACZ UKRYTY	-	-	1250 Zł	1250 Zł	1250 Zł
	SAMOZAMYKACZ GT 1500 STANDARD	275 Zł	275 Zł	275 Zł	275 Zł	275 Zł
	SAMOZAMYKACZ GT 1500 Z BLOKADĄ	375 Zł	375 Zł	375 Zł	375 Zł	375 Zł
	OZDOBNE ALUMINIOWE NASADKI NA ZAWIASY	55 Zł	55 Zł	55 Zł	55 Zł	55 Zł
	PRÓG ALUMINIOWY DO OPTIMA WYSOKOŚĆ 20 mm	135 Zł	135 Zł	-	-	-
	CIEPLY PRÓG ALUMINIOWY DO THERMO PRIME I THERMO PREMIUM WYSOKOŚĆ 20 mm	-	-	145 Zł	145 Zł	145 Zł
	OKAPNIK W KOLORZE SKRZYDŁA ZALECANY DO DRZWI OTWIERANYCH DO WEWNĄTRZ	70 Zł	70 Zł	70 Zł	70 Zł	70 Zł

AKCESORIA

	OPTIMA 50	OPTIMA 60	THERMO PREMIUM 60	THERMO PREMIUM 75	THERMO PRIME 75
 POSZERZENIE BOCZNE STALOWO-DREWNIANE SZEROKOŚĆ 30 mm DLA OŚCIEŻNIC PERFOTHERM, DUOTHERM	265 Zł	265 Zł	265 Zł	265 Zł	-
 POSZERZENIE BOCZNE STALOWO-DREWNIANE SZEROKOŚĆ 60 mm DLA OŚCIEŻNIC PERFOTHERM, DUOTHERM	315 Zł	315 Zł	315 Zł	315 Zł	-
 POSZERZENIE BOCZNE ALUMINIOWE SZEROKOŚĆ 25 mm DLA OŚCIEŻNICY ALUTHERM	-	430 Zł	430 Zł	430 Zł	430 Zł
 POSZERZENIE BOCZNE ALUMINIOWE SZEROKOŚĆ 33 mm DLA OŚCIEŻNICY ALUTHERM	-	470 Zł	470 Zł	470 Zł	470 Zł
 POSZERZENIE BOCZNE ALUMINIOWE SZEROKOŚĆ 44 mm DLA OŚCIEŻNICY ALUTHERM	-	530 Zł	530 Zł	530 Zł	530 Zł
 POSZERZENIE BOCZNE ALUMINIOWE SZEROKOŚĆ 55 mm DLA OŚCIEŻNICY ALUTHERM	-	580 Zł	580 Zł	580 Zł	580 Zł
 POSZERZENIE BOCZNE ALUMINIOWE SZEROKOŚĆ 108 mm DLA OŚCIEŻNICY ALUTHERM	-	855 Zł	855 Zł	855 Zł	855 Zł
 PODWALINA PODPROGOWA KLINARYTOWA DOSTĘPNE WYSOKOŚCI 70-250 mm W PODZIAŁCE CO 30 mm SZEROKOŚĆ 1200 mm			70 mm = 150 Zł 100 mm = 195 Zł 130 mm = 240 Zł 160 mm = 280 Zł 190 mm = 330 Zł 220 mm = 375 Zł 250 mm = 420 Zł		
 PREPARAT DO KONSERWACJI DRZWI 1000 ml	39 Zł	39 Zł	39 Zł	39 Zł	39 Zł
 PREPARAT DO KONSERWACJI ZAMKÓW I WKŁADEK 25 ml	10 Zł	10 Zł	10 Zł	10 Zł	10 Zł
 PREPARAT DO KONSERWACJI ZAMKÓW I WKŁADEK 100 ml	20 Zł	20 Zł	20 Zł	20 Zł	20 Zł
 PREPARAT DO KONSERWACJI ZAMKÓW I WKŁADEK 400 ml	30 Zł	30 Zł	30 Zł	30 Zł	30 Zł
 KOMPLET PREPARATÓW DO CZYSZCZENIA STALI NIERDZEWNEJ GERDA INOX-1 + INOX-2 2 x 750 ml	35 Zł	35 Zł	35 Zł	35 Zł	35 Zł
 GERDA RESIST ULTRA DUO TAŚMY DO CIEPŁEGO MONTAŻU	225 Zł	225 Zł	225 Zł	225 Zł	225 Zł

OPTIMA 50 zestaw: klamka-klamka, gałka-klamka, pochwyt-klamka

KIERUNEK OTWIERANIA DRZWI	SZYLD ZAMKA GŁÓWNEGO	RODZAJ ZAMKA GŁÓWNEGO	ROZMIAR WKŁADKI GŁÓWNEJ	SZYLD ZAMKA DODATKOWEGO	RODZAJ ZAMKA DODATKOWEGO	ROZMIAR WKŁADKI DODATKOWEJ	CENA WKŁADKI KLASA 5	CENA WKŁADKI KLASA 6
do wewnqtr	dzielone: TW200, TW300		30/45	zespolone: TW200 TW300	GERDA ZW500 zabierak	G45/30	185 Zł	365 Zł
na zewnqtr	dzielone: TW200, TW300					G30/45	185 Zł	365 Zł

THERMO PREMIUM 60 / OPTIMA 60 zestaw: klamka-klamka, gałka-klamka, pochwyt-klamka

KIERUNEK OTWIERANIA DRZWI	SZYLD ZAMKA GŁÓWNEGO	RODZAJ ZAMKA GŁÓWNEGO	ROZMIAR WKŁADKI GŁÓWNEJ	SZYLD ZAMKA DODATKOWEGO	RODZAJ ZAMKA DODATKOWEGO	ROZMIAR WKŁADKI DODATKOWEJ	CENA WKŁADKI KLASA 5	CENA WKŁADKI KLASA 6
do wewnqtr	dzielone: TW200, TW300 długie: TD200, TD300		35/55Z	zespolone: TW200 TW300	GERDA ZW500 zabierak	G55/35	215 Zł	395 Zł
na zewnqtr	dzielone: TW200, TW300 długie: TD200, TD300					G35/55	215 Zł	415 Zł

THERMO PREMIUM 75 zestaw: klamka-klamka, gałka-klamka, pochwyt-klamka

KIERUNEK OTWIERANIA DRZWI	SZYLD ZAMKA GŁÓWNEGO	RODZAJ ZAMKA GŁÓWNEGO	ROZMIAR WKŁADKI GŁÓWNEJ	SZYLD ZAMKA DODATKOWEGO	RODZAJ ZAMKA DODATKOWEGO	ROZMIAR WKŁADKI DODATKOWEJ	CENA WKŁADKI KLASA 5	CENA WKŁADKI KLASA 6
do wewnqtr	dzielone: TW200, TW300 długie: TD200, TD300		45/55Z	zespolone: TW200 TW300	GERDA ZW500 zabierak	G55/45	235 Zł	415 Zł
na zewnqtr	dzielone: TW200, TW300 długie: TD200, TD300					50/55Z	235 Zł	425 Zł

THERMO PRIME 75 zestaw: klamka-klamka, gałka-klamka

KIERUNEK OTWIERANIA DRZWI	SZYLD ZAMKA GŁÓWNEGO	RODZAJ ZAMKA GŁÓWNEGO	ROZMIAR WKŁADKI GŁÓWNEJ	SZYLD ZAMKA DODATKOWEGO	RODZAJ ZAMKA DODATKOWEGO	ROZMIAR WKŁADKI DODATKOWEJ	CENA WKŁADKI KLASA 5	CENA WKŁADKI KLASA 6
uniwersalne	dzielone: TW200, TW300 długie: SOFIA		45/55				135 Zł	205 Zł
do wewnqtr	dzielone: TW200, TW300 długie: SOFIA		G60/45		nd.		135 Zł	225 Zł
na zewnqtr	dzielone: TW200, TW300 długie: SOFIA		G55/45			G50/55	135 Zł	225 Zł
			G45/50				125 Zł	215 Zł

THERMO PRIME 75 zestaw pochwyt-klamka

KIERUNEK OTWIERANIA DRZWI	SZYLD ZAMKA GŁÓWNEGO	RODZAJ ZAMKA GŁÓWNEGO	ROZMIAR WKŁADKI GŁÓWNEJ	SZYLD ZAMKA DODATKOWEGO	RODZAJ ZAMKA DODATKOWEGO	ROZMIAR WKŁADKI DODATKOWEJ	CENA WKŁADKI KLASA 5	CENA WKŁADKI KLASA 6
do wewnqtr	dzielone: TW200, TW300 długie: SOFIA		30/55				105 Zł	190 Zł
na zewnqtr	dzielone: TW200, TW300 długie: SOFIA		30/50				100 Zł	185 Zł
do wewnqtr	dzielone: TW200, TW300 długie: SOFIA		35/45		nd.		100 Zł	185 Zł
na zewnqtr	dzielone: TW200, TW300 długie: SOFIA		35/45			G55/30	105 Zł	200 Zł
do wewnqtr	dzielone: TW200, TW300 długie: SOFIA		G55/30				105 Zł	210 Zł
na zewnqtr	dzielone: TW200, TW300 długie: SOFIA		G55/35				105 Zł	205 Zł
			G45/35				100 Zł	200 Zł

DRZWI DWUZAMKOWE: ZAMEK GŁÓWNY - WKŁADKA KLUCZ/KLUCZ; ZAMEK DODATKOWY - WKŁADKA KLUCZ/GAŁKA.
DRZWI JEDNOZAMKOWE: ZAMEK GŁÓWNY - WKŁADKA KLUCZ/KLUCZ LUB KLUCZ/GAŁKA.
OZNACZENIE G PRZED ROZMIAREM WKŁADKI OZNACZA GAŁKĘ.

WYMIARY SKRZYDŁA DRZWI THERMO PRIME / THERMO PREMIUM [mm]

ROZMIAR	MODEL DRZWI	Sp SZEROKOŚĆ SKRZYDŁA STRONA WĘZSZA	Ss SZEROKOŚĆ SKRZYDŁA STRONA SZERSZA
80	THERMO PRIME THERMO PREMIUM	812	842
90N		882	912
90E		925	955
100E		1025	1055
WYSOKOŚĆ	MODEL DRZWI	Hs WYSOKOŚĆ SKRZYDŁA STRONA WĘZSZA	Hp WYSOKOŚĆ SKRZYDŁA STRONA SZERSZA
2087	THERMO PRIME THERMO PREMIUM	2009	2039
2100	THERMO PRIME	2022	2052
2150		2072	2102
2200		2122	2152
2250		2172	2202
2300		2222	2252
2350		2272	2302
2400		2322	2352

WYMIAR OŚCIEŻNIC ALUTHERM / DUOTHERM [mm]

ROZMIAR	MODEL OŚCIEŻNICY	Sc CAŁKOWITA SZEROKOŚĆ OŚCIEŻNICY	Sm ZALECANA SZEROKOŚĆ OTWORU MONTAŻOWEGO*	Hc CAŁKOWITA WYSOKOŚĆ OŚCIEŻNICY***	Hm ZALECANA WYSOKOŚĆ OTWORU MONTAŻOWEGO OD POZIOMU *0***
80	DUOTHERM	896	916	2076	2086
90 N		966	986		
90 E		1009	1029		
100 E		1109	1129		
80	ALUTHERM	918	938	STANDARD 2087 NIESTANDARDOWE****	STANDARD 2097 NIESTANDARDOWE****
90 N		988	1008		
90 E		1031	1051		
100 E		1131	1151		

* ZAWIERA LUZ MONTAŻOWY 10 mm NA STRONĘ

** ZAWIERA LUZ MONTAŻOWY 10 mm

*** DLA DRZWI Z SAMOZAMYKACZEM UKRYTYM WYSOKOŚĆ CAŁKOWITA OŚCIEŻNICY +3,5 mm

**** TYLKO THERMO PRIME

THERMO PRIME 75 / THERMO PREMIUM 75

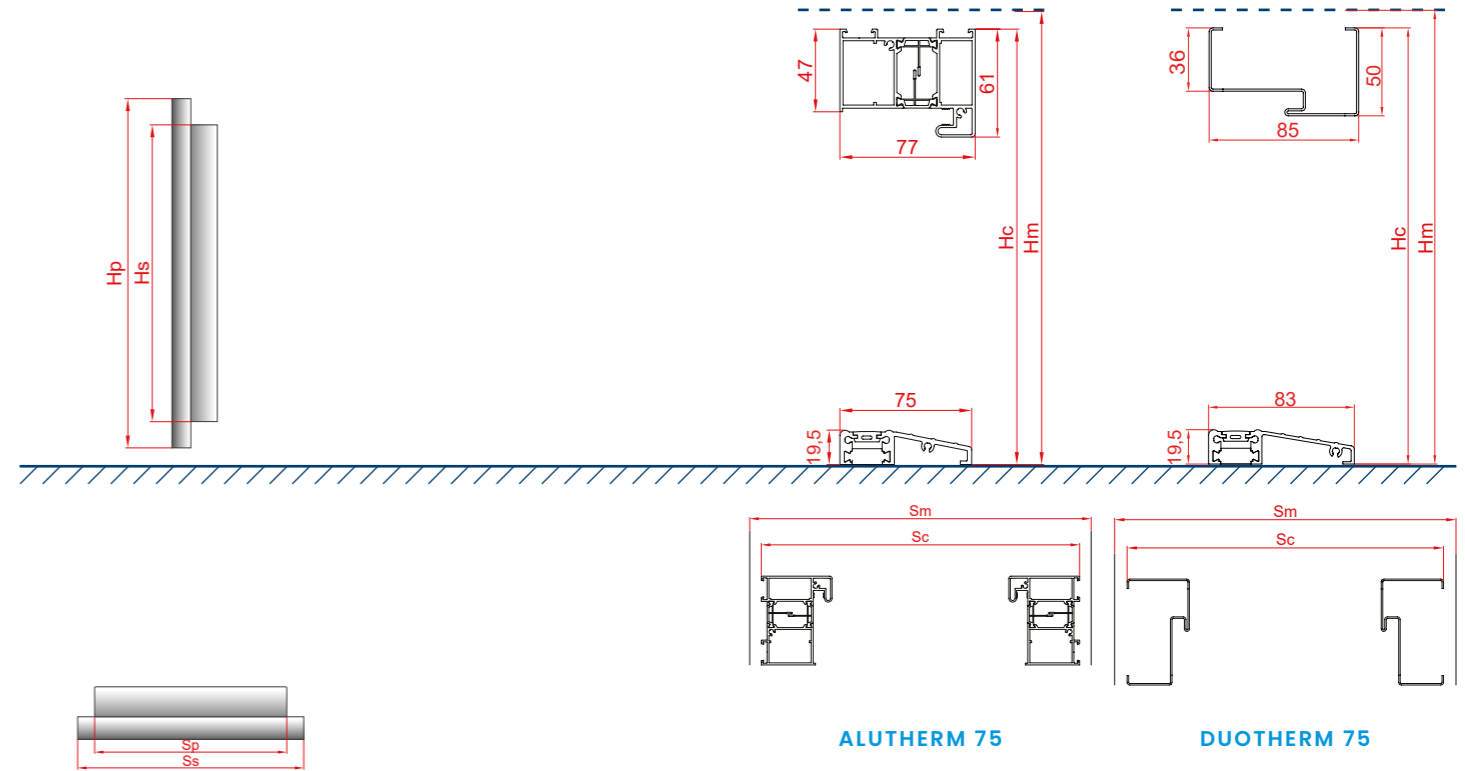

THERMO PREMIUM 60

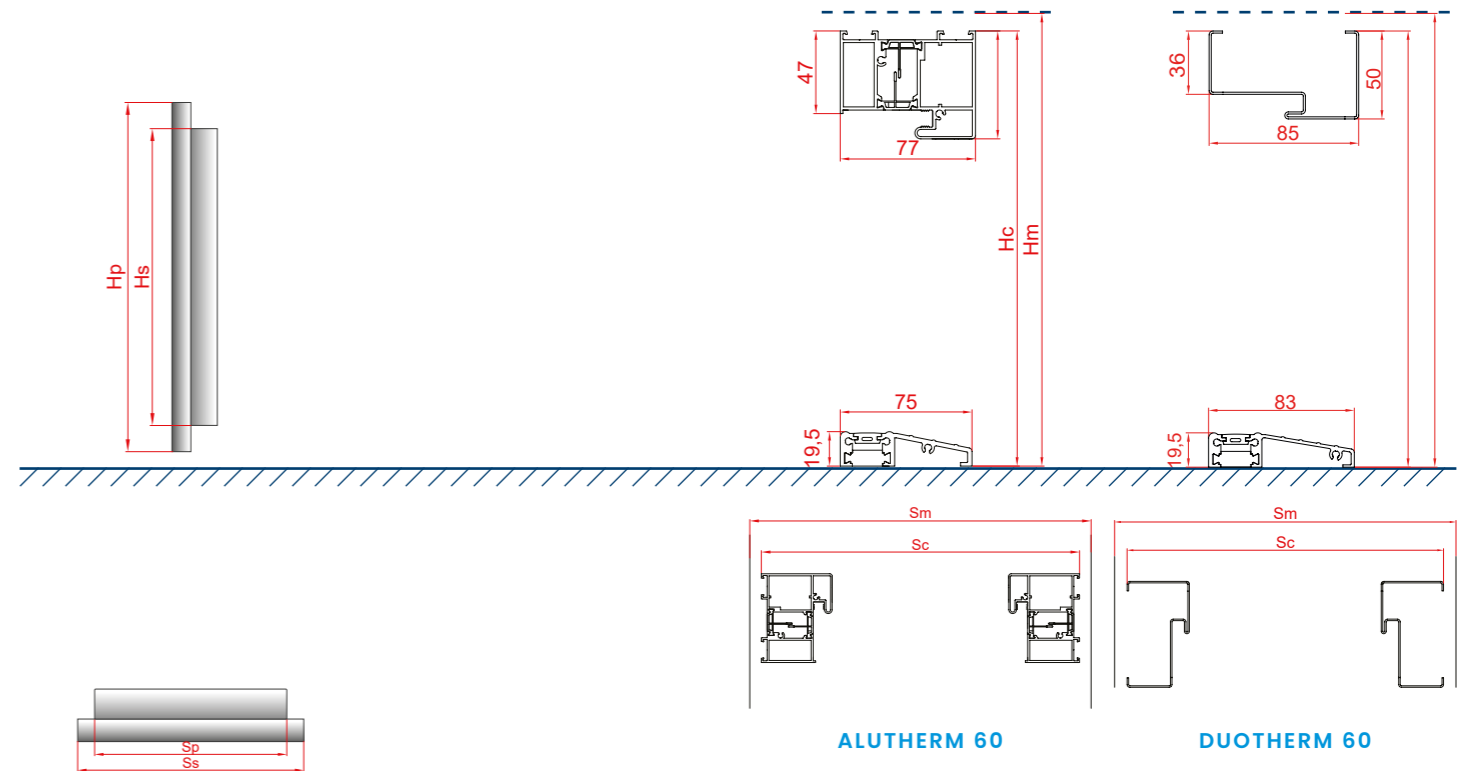

DRZWI W KOLORACH CIEMNYCH NIE NALEŻY MONTOWAĆ W MIEJSCACH DŁUGOTRWAŁEGO I BEZPOŚREDNIEGO NASŁONECZNIENIA. DRZWI MONTOWANE JAKO WEJŚCIOWE ZEWNĘTRZNE W MIEJSCACH NARAŻONYCH NA BEZPOŚREDNIE DZIAŁANIE CZYNNIKÓW ATMOSFERYCZNYCH (DESZCZ, WIATR, ITP.) WINNY BYĆ DRZWIAMI OTWIERANYMI NA ZEWNĄTRZ. W PRZYPADKU DRZWI MONTOWANYCH JAKO DRZWI WEJŚCIOWE ZEWNĘTRZNE WYMAGANE JEST ZASTOSOWANIE ZADASZENIA.

WYMIARY SKRZYDŁA DRZWI OPTIMA [mm]

ROZMIAR	MODEL DRZWI	Sp SZEROKOŚĆ SKRZYDŁA STRONA WĘŻSZA	Ss SZEROKOŚĆ SKRZYDŁA STRONA SZERSZA	Hs WYSOKOŚĆ SKRZYDŁA STRONA WĘŻSZA	Hp WYSOKOŚĆ SKRZYDŁA STRONA SZERSZA
80N	OPTIMA	782	812	2023	2038,5
80		812	842		
90N		882	912		
90E		925	955		
100E		1025	1055		
30	OPTIMA DUO 60	257	287		
40		357	387		
50		457	487		

OPTIMA 60

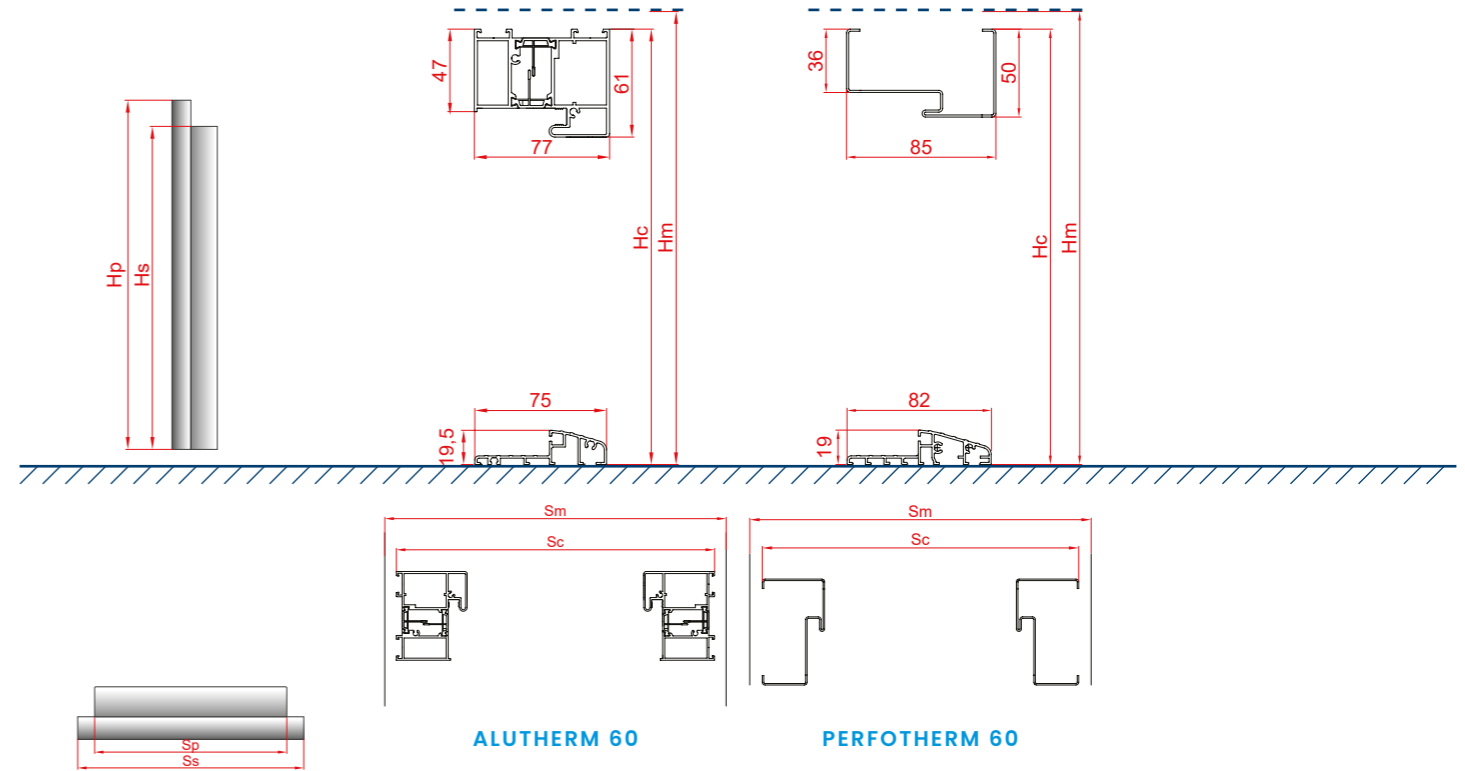

ROZMIAR OŚCIEŻNIC ALUTHERM, PERFOTHERM, FB [mm]

ROZMIAR	MODEL OŚCIEŻNICY	Sc CAŁKOWITA SZEROKOŚĆ OŚCIEŻNICY	Sm ZALECANA SZEROKOŚĆ OTWORU MONTAŻOWEGO*	Hc CAŁKOWITA WYSOKOŚĆ OŚCIEŻNICY	Hm ZALECANA WYSOKOŚĆ OTWORU MONTAŻOWEGO OD POZIOMU *0***
80N	PERFOTHERM FB	866	886	2076	2086
80		896	916		
90 N		966	986		
90 E		1009	1029		
100 E		1109	1129		
80	ALUTHERM	918	938	2087	2097
90 N		988	1008		
90 E		1031	1051		
100 E		1131	1151		

OPTIMA 50

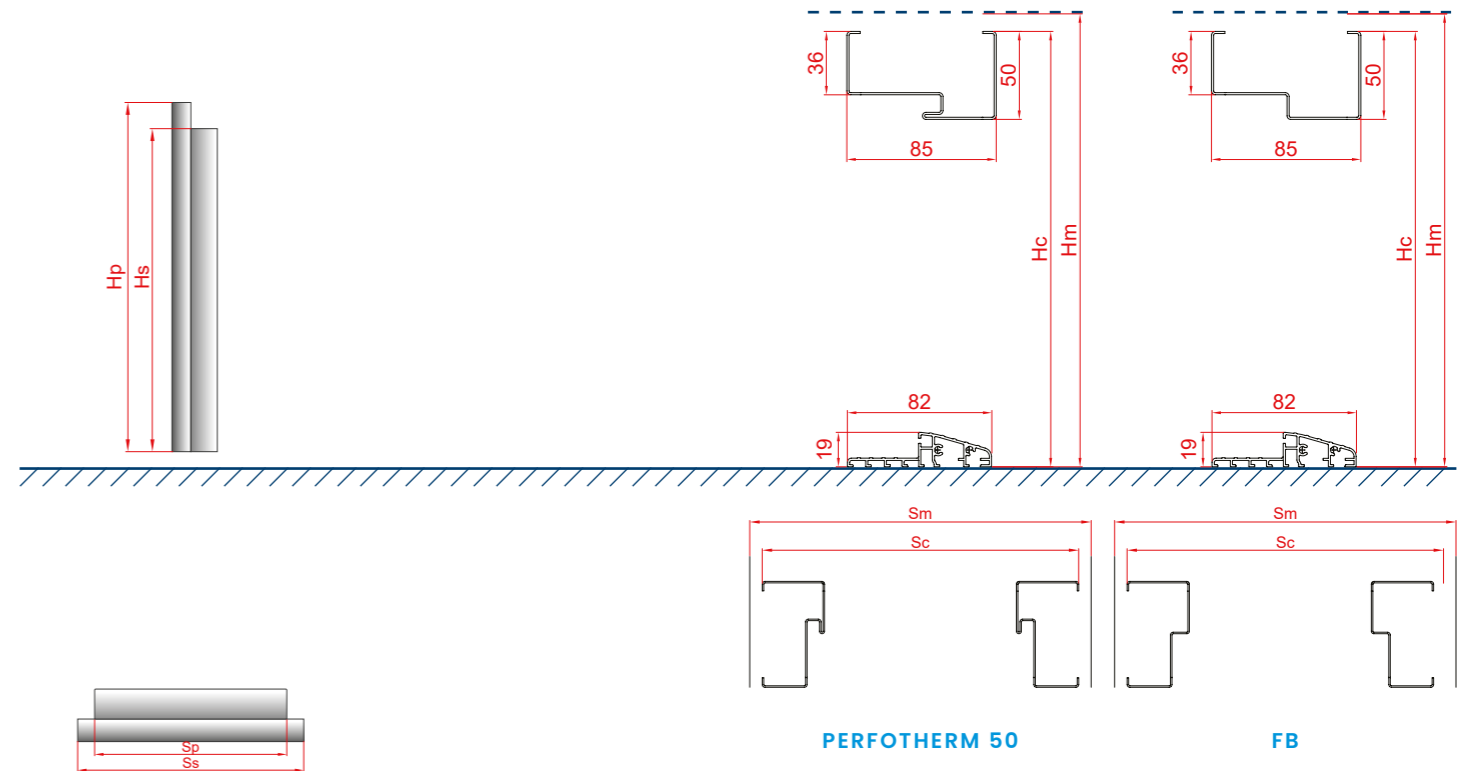

* ZAWIERA LUZ MONTAŻOWY 10 mm NA STRONĘ

** ZAWIERA LUZ MONTAŻOWY 10 mm

DRZWI W KOLORACH CIEMNYCH NIE NALEŻY MONTOWAĆ W MIEJSCACH DŁUGOTRWĄLEGO I BEZPOŚREDNIEGO NASŁONECZNIENIA. DRZWI MONTOWANE JAKO WEJŚCIOWE ZEWNĘTRZNE W MIEJSCACH NARAŻONYCH NA BEZPOŚREDNIE DZIAŁANIE CZYNNIKÓW ATMOSFERYCZNYCH (DESZCZ, WIATR, ITP.) WINNY BYĆ DRZWIAMI OTWIERANymi NA ZEWNĄTRZ. W PRZYPADKU DRZWI MONTOWANYCH JAKO DRZWI WEJŚCIOWE ZEWNĘTRZNE WYMAGANE JEST ZASTOSOWANIE ZADASZENIA.

ROZMIAR OŚCIEŻNIC FN DLA DRZWI OPTIMA [mm]

ROZMIAR	MODEL OŚCIEŻNICY	Sc1 CAŁKOWITA SZEROKOŚĆ OŚCIEŻNICY	Sc2 CAŁKOWITA SZEROKOŚĆ OŚCIEŻNICY	Sm ZALECANA SZEROKOŚĆ OTWORU MONTAŻOWEGO*	Hc1 CAŁKOWITA WYSOKOŚĆ OŚCIEŻNICY	Hc2 CAŁKOWITA WYSOKOŚĆ OŚCIEŻNICY	Hm ZALECANA WYSOKOŚĆ OTWORU MONTAŻOWEGO OD POZIOMU "0"*
80N	FN	862	797	817	2075	2041	2051
80		892	827	847			
90N		962	897	917			
90E		1005	940	960			
100E		1105	1040	1060			

ROZMIAR OŚCIEŻNIC ALUTHERM, PERFOTHERM DLA DRZWI OPTIMA 60 DUO [mm]

ROZMIAR	ALUTHERM		PERFOTHERM		ALUTHERM		PERFOTHERM	
	Sc CAŁKOWITA SZEROKOŚĆ OŚCIEŻNICY	Sm ZALECANA SZEROKOŚĆ OTWORU MONTAŻOWEGO*	Sc CAŁKOWITA SZEROKOŚĆ OŚCIEŻNICY	Sm ZALECANA SZEROKOŚĆ OTWORU MONTAŻOWEGO*	Hc CAŁKOWITA WYSOKOŚĆ OŚCIEŻNICY	Hm ZALECANA WYSOKOŚĆ OTWORU MONTAŻOWEGO OD POZIOMU "0"*	Hc CAŁKOWITA WYSOKOŚĆ OŚCIEŻNICY	Hm ZALECANA WYSOKOŚĆ OTWORU MONTAŻOWEGO OD POZIOMU "0"***
80	918	938	896	916	2087	2097	2076	2086
80+30	1209	1229	1187	1207				
80+40	1309	1329	1287	1307				
80+50	1409	1429	1387	1407				
90 E	1031	1051	1009	1029				
90 E +30	1322	1342	1300	1320				
90 E +40	1422	1442	1400	1420				
90 E +50	1522	1542	1500	1520				
100 E	1131	1151	1109	1129				
100 E +30	1422	1442	1400	1420				
100 E +40	1522	1542	1500	1520				
100 E +50	1622	1642	1600	1620				

* ZAWIERA LUZ MONTAŻOWY 10 mm NA STRONĘ
** ZAWIERA LUZ MONTAŻOWY 10 mm

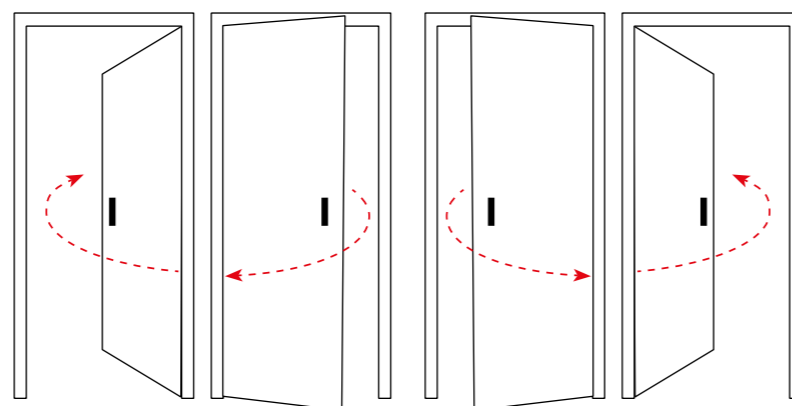

DRZWI LEWE

DRZWI PRAWY

OPTIMA 50

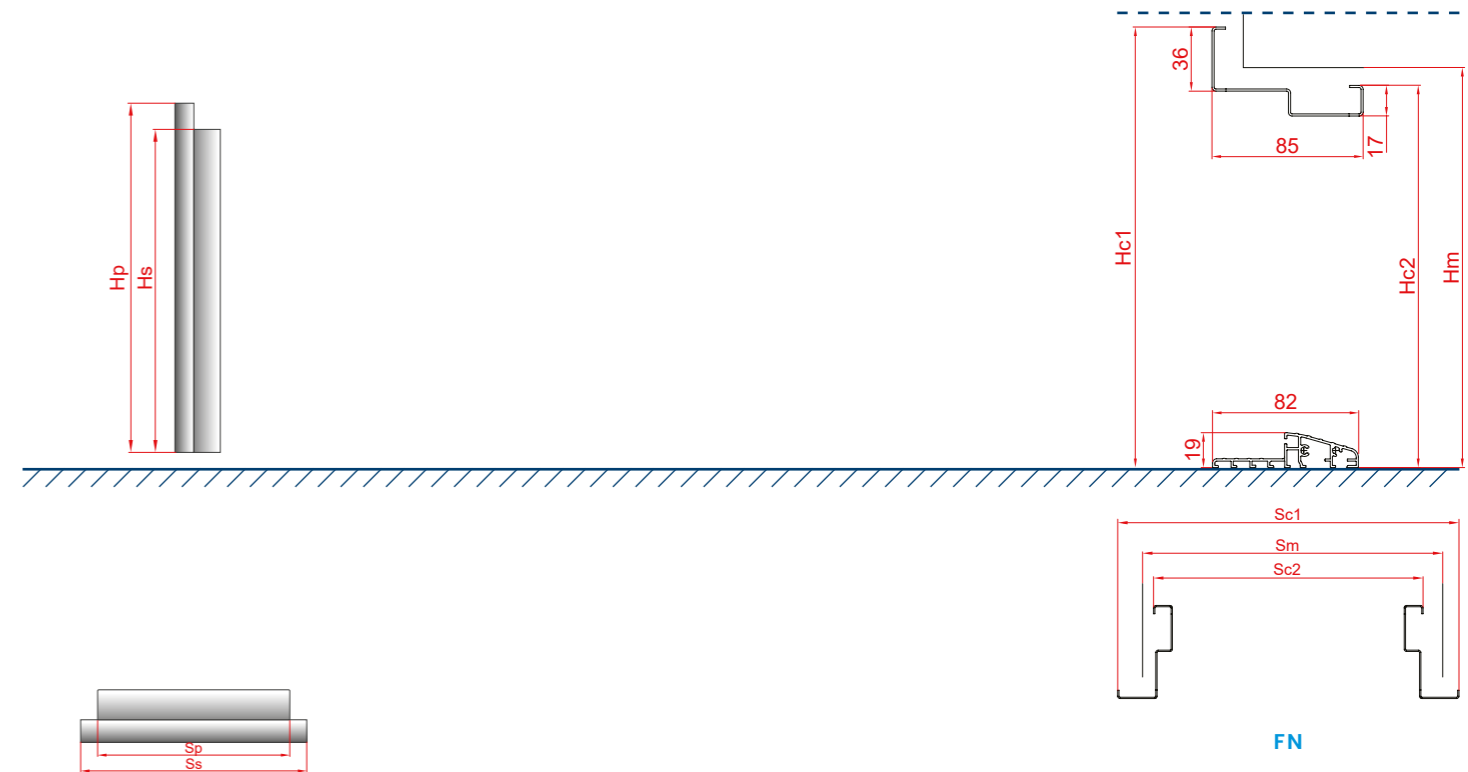

OPTIMA 60 DUO

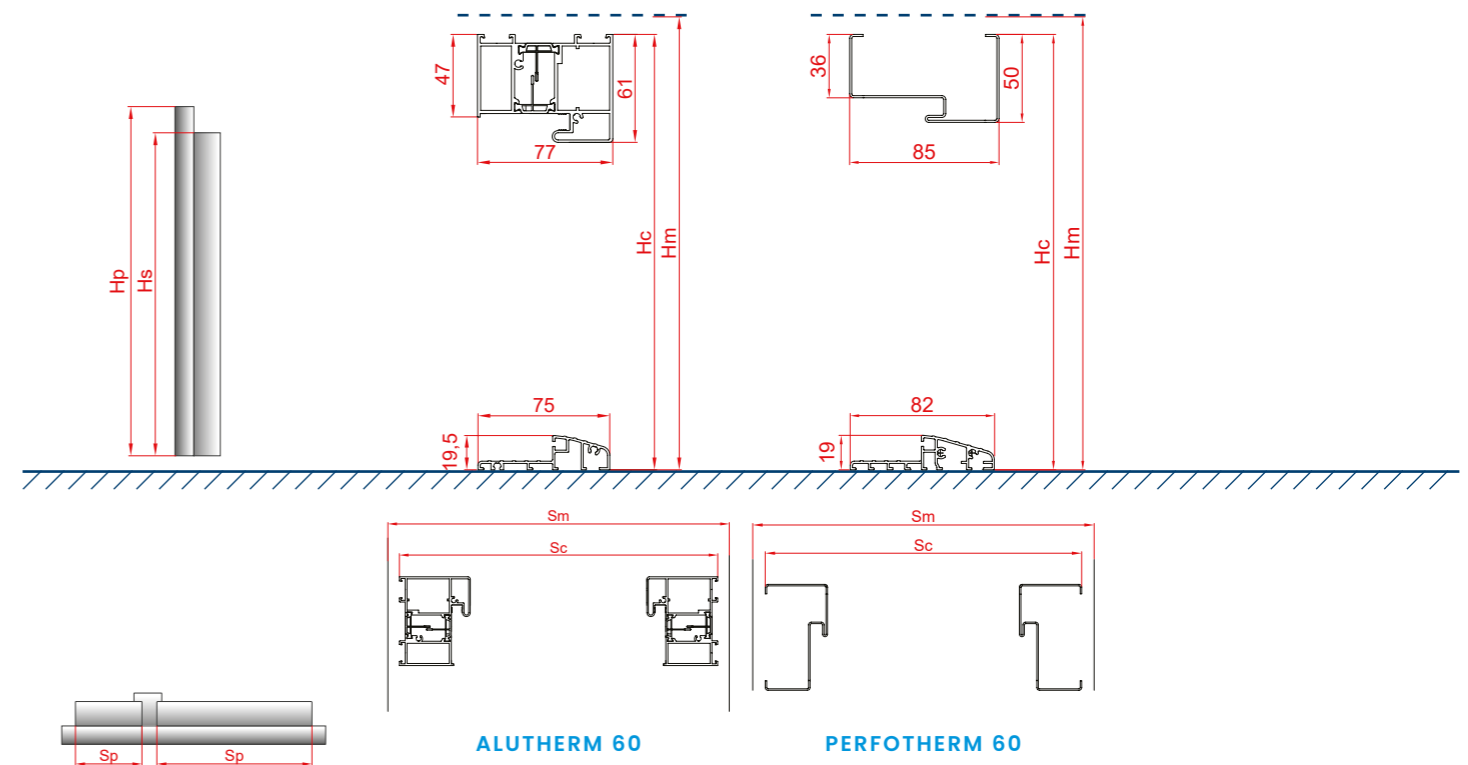

DRZWI W KOLORACH CIEMNYCH NIE NALEŻY MONTOWAĆ W MIEJSCACH DŁUGOTRWAŁEGO I BEZPOŚREDNIEGO NASŁONECZNIENIA. DRZWI MONTOWANE JAKO WEJŚCIOWE ZEWNĘTRZNE W MIEJSCACH NARAŻONYCH NA BEZPOŚREDNIE DZIAŁANIE CZYNNIKÓW ATMOSFERYCZNYCH (DESZCZ, WIATR, ITP.) WINNY BYĆ DRZWIAMI OTWIERANYMI NA ZEWNĄTRZ. W PRZYPADKU DRZWI MONTOWANYCH JAKO DRZWI WEJŚCIOWE ZEWNĘTRZNE WYMAGANE JEST ZASTOSOWANIE ZADASZENIA.



GERDA®

Gerda Sp. z o.o.

Sokołów, ul. Sokołowska 49

05-806 Komorów

Tel.: (+48 22) 329 10 30

www.gerda.pl

Dystrybutor:

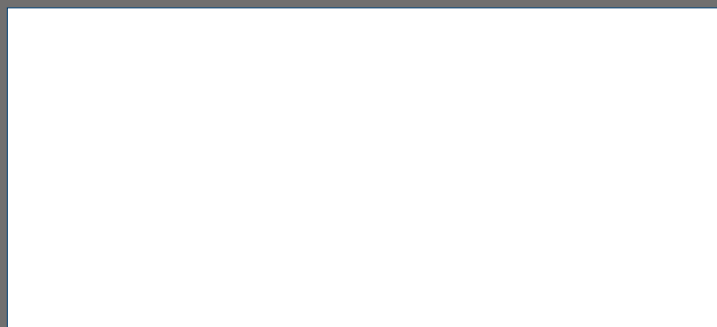

Niniejszy katalog produktów nie stanowi oferty w rozumieniu prawa i ma jedynie charakter informacyjny.

Podane ceny są orientacyjne i nie ustalają cen odsprzedaży dla podmiotów oferujących produkty Gerda Sp. z o.o.

Podane ceny nie zawierają podatku VAT.

Produkt objęty jest 3 letnią gwarancją, szczegóły na stronie www.gerda.pl/serwis/uslugi/przedluz-gwarancje/

Firma Gerda, dążąc do coraz lepszej jakości swoich wyrobów i usług zastrzega sobie (bez wcześniejszego powiadomienia) prawo do wprowadzania zmian w produktach, których z uwagi na proces przygotowywania materiałów drukowanych może nie zawierać niniejszy materiał.

Mimo starań w zakresie dokładnej kontroli prezentowanych informacji mogą zdarzyć się błędy merytoryczne lub drukarskie.

Kolory prezentowane w katalogu mogą różnić się od oryginału z uwagi na inną technikę odwzorowania koloru w procesie druku.

Właścicielem praw autorskich niniejszego katalogu i logotypów Gerda oraz elementów graficznych jest Gerda Sp. z o.o.

Zabronione jest kopiowanie i dystrybucja wszelkich treści i materiałów bez uprzedniej zgody Gerda Sp. z o.o.